



Bijgewerkt tot 02-10-2024

Betonstaal

Overzicht van gecertificeerde bedrijven volgens BRL 0501 Betonstaal

Kiwa Nederland B.V.

Sir Winston Churchill-laan 273

Postbus 70

2280 AB Rijswijk

Telefoon: 088 – 998 44 00

Telefax: 088 – 988 44 20

Internet: www.kiwa.nl

E-mail: info@kiwa.nl

Inleiding

Het boekje Betonstaal is thans ook te vinden op www.kiwa.nl.
Mutaties zullen periodiek worden doorgevoerd.

De afnemer wil er zeker van zijn dat wat geleverd wordt overeenkomt met wat besteld is. Om dit mogelijk te maken moeten de producten voorzien zijn van een merking. In ieder KOMO productcertificaat is door middel van tekst en afbeelding de wijze van merken weergegeven. Tevens zijn de kwaliteit, leveringstoestand en diameters weergegeven.

Inhoudsopgave

Inleiding	0
Inhoudsopgave.....	0
B500A - rollen	1
B500A – staven.....	7
B500A – netten en staven.....	8
B500B – rollen	13
B500B – staven.....	22
B500B – netten en staven.....	32
B500C – rollen	35
B500C – staven.....	35

B500A - rollen

BESTA
Eisen- und Stahlhandelsgesellschaft mbH
Zur Rauhen Horst 7
Postfach 1143
32312 Lübbecke(Duitsland)

Certificaat: K45409/05
Kenmiddellijnen:
6, 7, 8, 9, 10, 11,12,14 en16 mm
Leverings-toestand: rollen (compact gewikkeld)
Productiewijze: koud geprofileerd

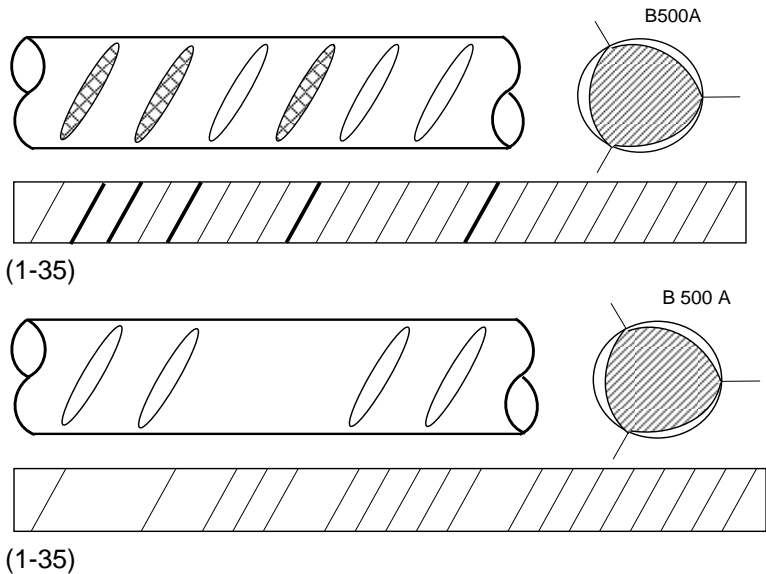

Brandenburger Elektrostahlwerke GmbH
Woltersdorfer Straße 40
14770 BRANDENBURG (Duitsland)

Certificaat: K101718/02
Kenmiddellijnen: 6, 8 en 10 mm
Leverings-toestand: rollen (wild gewikkeld)
Productiewijze: koud geprofileerd

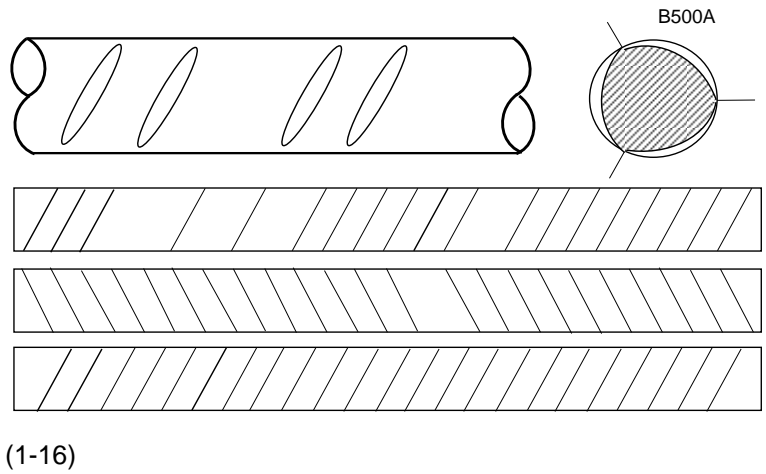

Dubaere NV
Durmelaan 24
9880 AALTER (België)

Certificaat: K63818-5
Kenmiddellijnen:
5, 6, 8, 10,12, 14 en 16 mm
Leverings-toestand: rollen (compact gewikkeld)
Productiewijze: koud geprofileerd

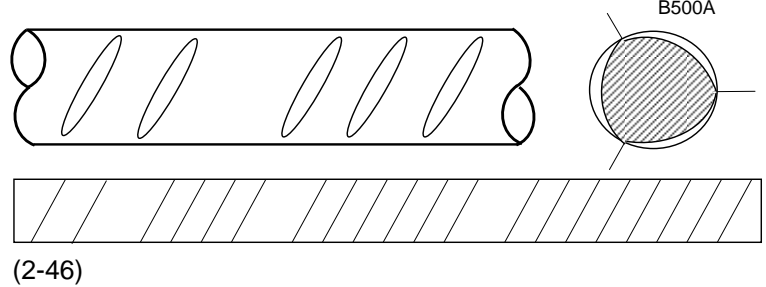

EDF Elbe-Drahtwerke Feralpi GmbH

Gröbaer Straße 1
01591 Riesa (Duitsland)

Certificaat: K26599/04

Kenmiddellijnen:

6, 8, 10 en 12 mm

Leverings-toestand: rollen (compact gewikkeld)

Productiewijze: koud geprofileerd

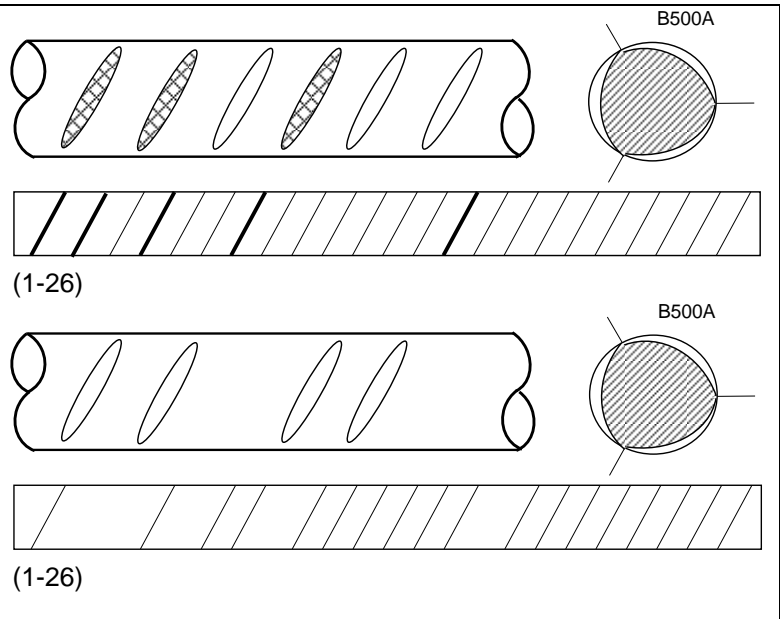

Fenne Stahl GmbH

Nikolaus-Otto-Straße 8
46282 Dorsten (Duitsland)

Certificaat: K44340/04

Kenmiddellijnen: 6, 8, 10 en 12 mm

Leverings-toestand: rollen (compact gewikkeld)

Productiewijze: koud geprofileerd

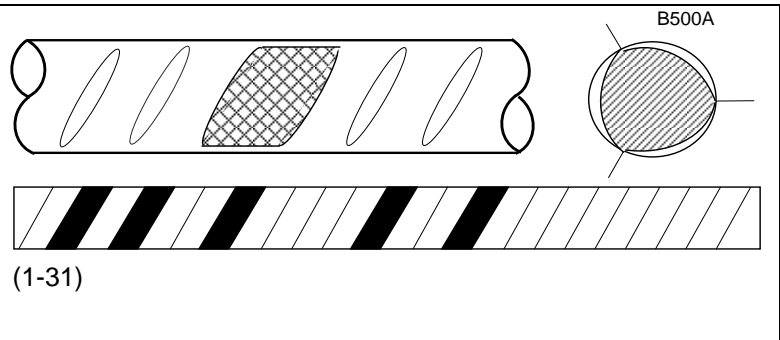

Filigran Trägersysteme GmbH & Co.KG

Zappenberg 6
31633 Leese (Duitsland)

Certificaat: K52744/02

Kenmiddellijnen: 6, 8, 10 en 12 mm

Leverings-toestand: rollen (compact gewikkeld)

Productiewijze: koud geprofileerd

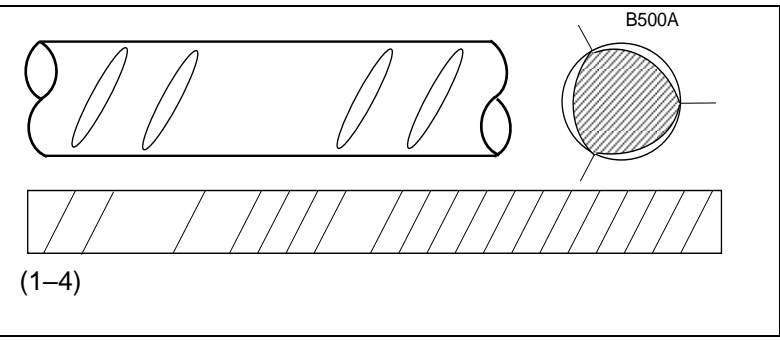

HBS Hessische Bewehrungsstahl GmbH

Rheinstrasse 31-39
65795 Hattersheim (Duitsland)

Certificaat: K26430/03

Kenmiddellijnen: 5, 6, 7, 8, 9, 10, 11 en 12 mm

Leverings-toestand: rollen (compact gewikkeld)

Productiewijze: koud geprofileerd

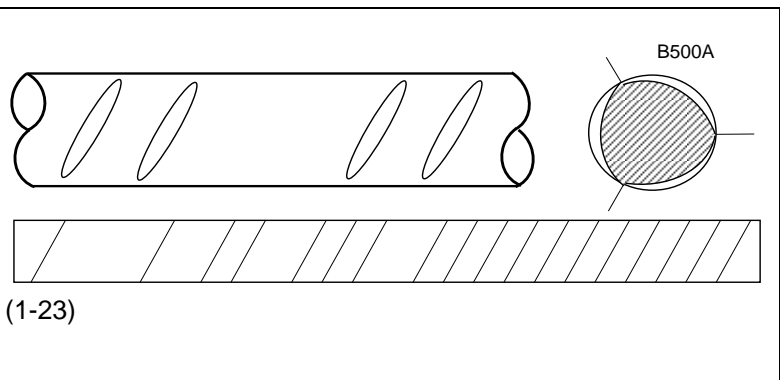

H.E.S.; Hennigsdorfer Elektrostahlwerke GmbH

Wolfgang-Küntschers-Straße 18
16761 Hennigsdorf, (Duitsland)

Certificaat: K7657/09

Kenmiddellijnen: 5, 5 ½, 6, 6 ½, 7, 7 ½, 8, 8 ½, 9, 9 ½, 10, 11, 12, 14 en 16 mm

Leverings-toestand: rollen (compact gewikkeld)

Productiewijze: koud geprofileerd

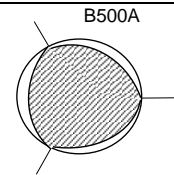
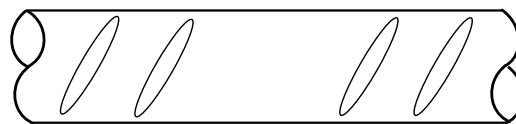

(1-66)
Of

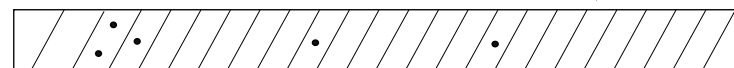
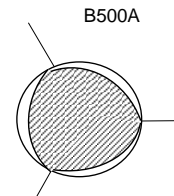
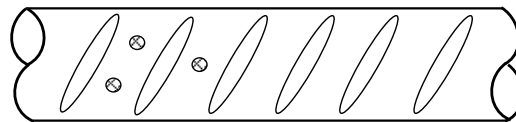

(1-66)

Holterman Wapeningsstaal B.V.

Industrieweg 8
Postbus 81
7475 ZH MARKELO

Certificaat: K91945/02

Kenmiddellijnen: 8, 9, 10, 12 en 16 mm

Leverings-toestand: rollen (compact gewikkeld)

Productiewijze: koud geprofileerd

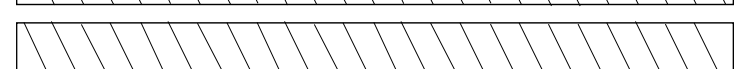
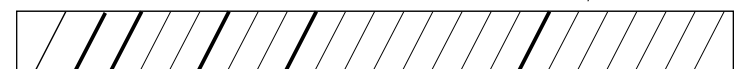
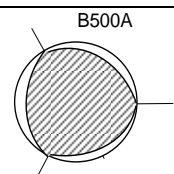
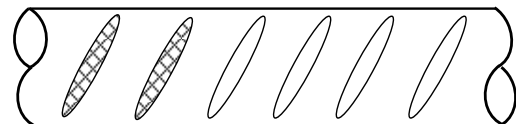

(2-27)

Intersig N.V.

Geerstraat 125
9200 Dendermonde (België)

Certificaat: K7335/05

Kenmiddellijnen: 5, 5 ½, 6, 6 ½, 7, 7 ½, 8, 8 ½, 9, 9 ½, 10, 11, 12, 14 en 16 mm

Leverings-toestand: rollen (compact gewikkeld)

Productiewijze: koud geprofileerd

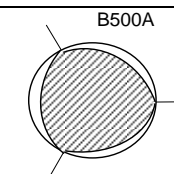
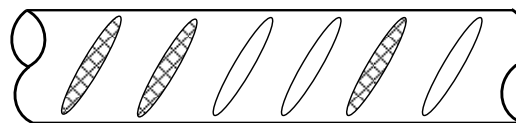

(2-31)

A. van Meirvenne & Zonen b.v.b.a.

Doornpark 25
9120 Beveren (België)

Certificaat: K7373/04

Kenmiddellijnen: 5, 5 ½, 6, 6 ½, 7, 7 ½, 8, 8 ½, 9, 9 ½, 11, 12, 14 en 16 mm

Leverings-toestand: rollen (compact gewikkeld)

Productiewijze: koud geprofileerd

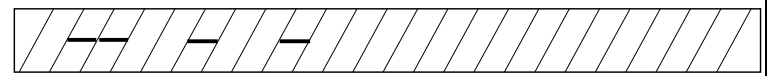
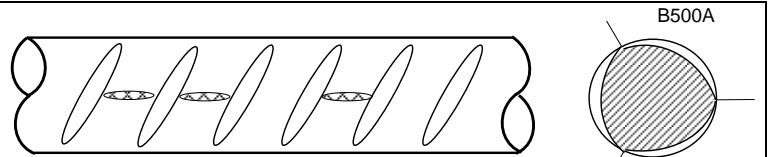

(1-33)

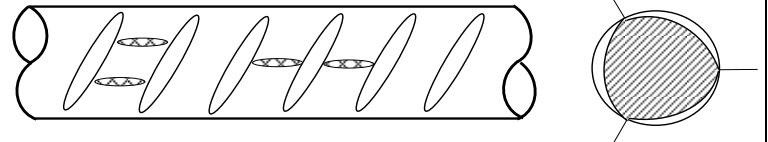

(2-1-33)

Van Merksteijn Bouwstaal B.V.

Bedrijvenpark Twente 237
7602 KJ Almelo

Certificaat: K7025/03

Kenmiddellijnen: 5, 5 ½, 6, 6 ½, 7, 7 ½, 8, 8 ½, 9, 9 ½, 10, 11, 12, 14 en 16 mm

Leverings-toestand: rollen (compact gewikkeld)

Productiewijze: koud geprofileerd

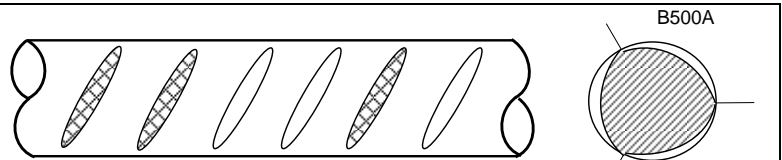

(2-21)

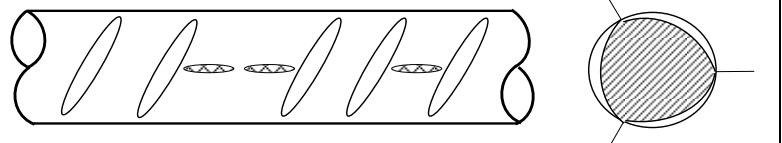

(2-21)

Noord Nederlandse Draadindustrie B.V.

Postbus 26
9100 AA Dokkum

Certificaat: K7030/05

Kenmiddellijnen: 5, 5 ½, 6, 7, 8, 9, 10, 11, 12 en 14 mm

Leverings-toestand: rollen (compact gewikkeld)

Productiewijze: koud geprofileerd

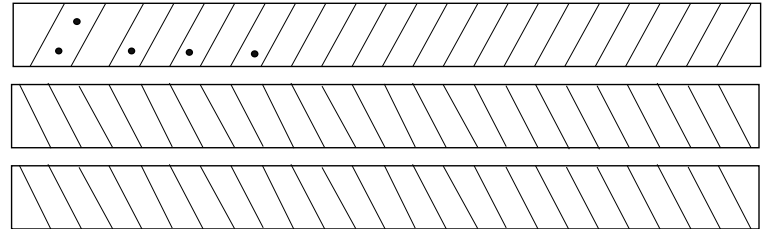
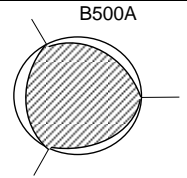
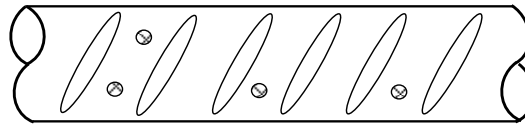

(2-22)

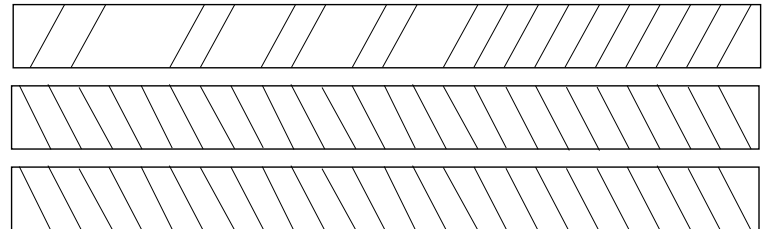
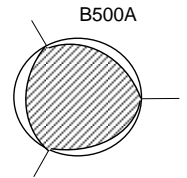
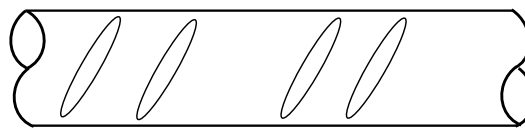

(2-22)

SBS Sächsische Bewehrungsstahl

GmbH

Industriestraße A4
01612 Glaubitz (Duitsland)

Certificaat: K47984/02

Kenmiddellijnen: 6, 7, 8, 9, 10, 11 en 12 mm

Leverings-toestand: rollen (compact gewikkeld)

Productiewijze: koud geprofileerd

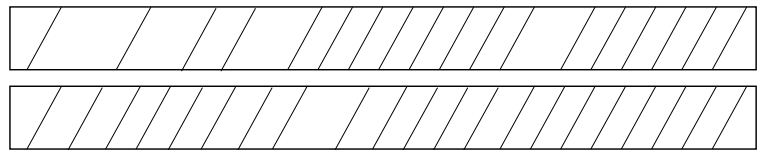
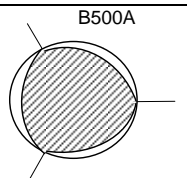
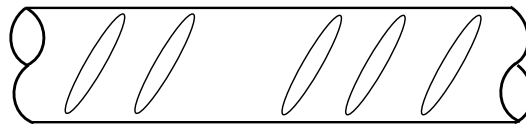

(1-28)

**Société Nouvelle SOTRALENTZ
Construction**

2A, rue de Sarreguemines
CS 90027
67320 Drulingen (Frankrijk)

Certificaat: K-0205579/01
Kenmiddellijnen: 6, 8, 10 en 12 mm
Leverings-toestand: rollen
Productiewijze: koud geprofileerd

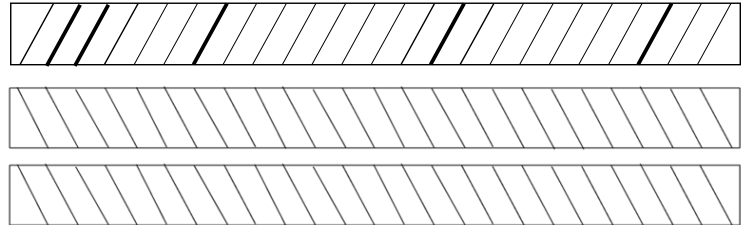
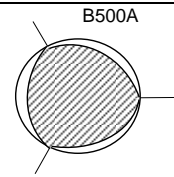
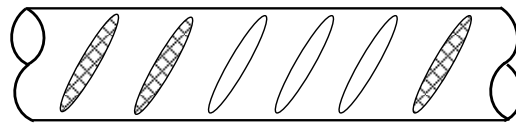

(3-76)

**Teubau – Teuto Baustahl-
matten GmbH & Co. KG**

Gewerbegebiet Wehrendorf
49152 Bad Essen (Duitsland)

Certificaat: K21506/02
Kenmiddellijnen: 6, 8, 10 en 12 mm
Leverings-toestand: rollen (compact
gewikkeld)
Productiewijze: koud geprofileerd

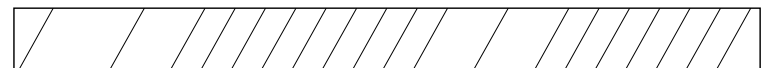
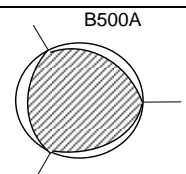
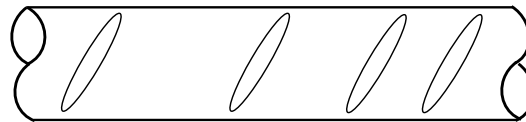

(1-91)

Wadro Schuilenburg B.V.

Postbus 107
9200 AC DRACHTEN

Certificaat: K-0212888-1
Kenmiddellijnen: 8 mm
Leverings-toestand: rollen
Productiewijze: koud geprofileerd

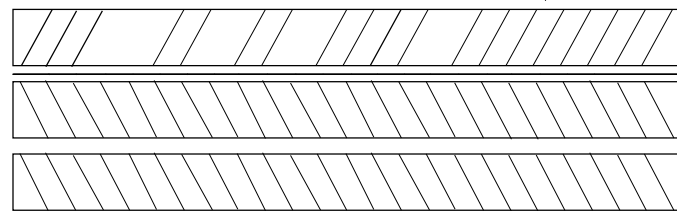
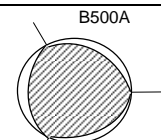
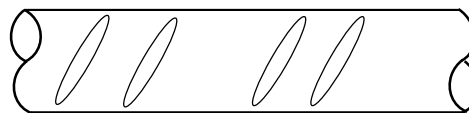

(2-24)

B500A – staven

Fenne Stahl GmbH

Nikolaus-Otto-Straße 8
46282 Dorsten (Duitsland)

Certificaat: K52674/02
Kenmiddellijnen: 6, 8, 10 en 12 mm
Leveringstoestand: staven
Productiewijze: koud geprofileerd

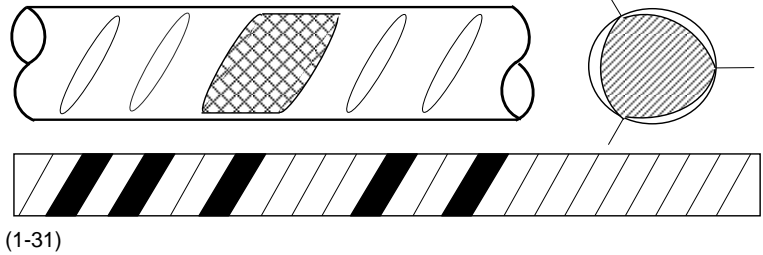

Intersig N.V.

Geerstraat 125
9200 Dendermonde (België)

Certificaat: K7401/05
Kenmiddellijnen: 5, 5½, 6, 6½, 7, 7½, 8, 8½, 9, 9½, 10, 11, 12, 14 en 16 mm
Leverings-toestand: staven
Productiewijze: koud geprofileerd

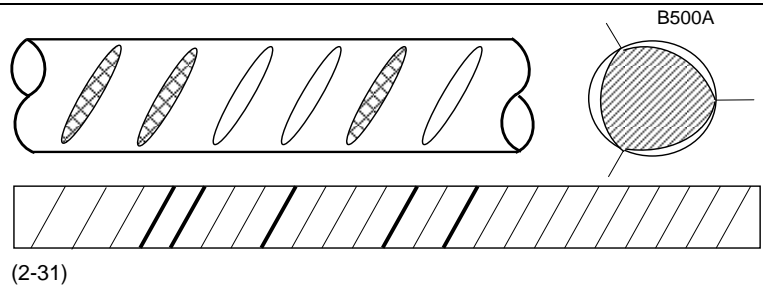

A. van Meirvenne & Zonen b.v.b.a

Doornpark 25
B-9120 BEVEREN-WAAS (België)

Certificaat: K7374/04
Kenmiddellijnen: 5, 5 ½, 6, 6 ½, 7, 7 ½, 8, 8 ½, 9, 9 ½, 10, 11, 12, 14 en 16 mm
Leverings-toestand: staven
Productiewijze: koud geprofileerd

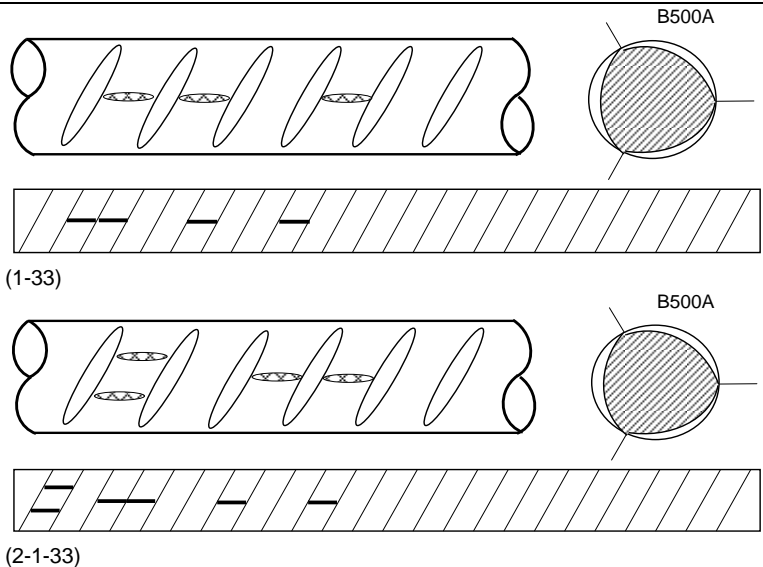

B500A – netten en staven

BESTA Eisen- und Stahlhandels-gesellschaft mbH
 Zur Rauen Horst 7
 Postfach 1143
 32291 Lübbecke (Duitsland)

Certificaat: K13059/11
 Kenmiddellijnen: 5, 5 ½, 6, 6 ½, 7, 7 ½, 8, 8 ½, 9, 9 ½, 10, 11 en 12 mm
 Leverings-toestand: netten en staven
 Productiewijze: koud geprofileerd

(1-35)

EDF Elbe-Drahtwerke Feralpi GmbH
 Gröbaer Straße 1
 01591 Riesa (Duitsland)

Certificaat: K26598/04
 Kenmiddellijnen: 6, 7, 8, 9, 10, 11 en 12 mm
 Leverings-toestand: netten en staven
 Productiewijze: koud geprofileerd

(1-26)

(1-26)

Fapricela, Indústria de Trefilaria S.A.
 Apartado 5
 Manga da Granja
 3060-905 ANÇÁ COIMBRA (Portugal)

Certificaat
 K48771/02
 Kenmiddellijnen: 5, 6, 8 en 10 mm
 Leverings-toestand: netten
 Productiewijze: koud geprofileerd

(7-38)

HBS Hessische Bewehrungsstahl GmbH

Rheinstrasse 31-39
65795 Hattersheim (Duitsland)

Certificaat: K25107/06

Kenmiddellijnen: 5, 6, 7, 8, 9, 10, 11 en 12 mm

Leverings-toestand: netten en staven

Productiewijze: koud geprofileerd

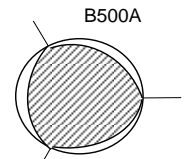

(1-23)

H.E.S.;Hennigsdorfer Elektrostahlwerke GmbH

Wolfgang-Küntscher-Straße 18
16761 HENNIGSDORF
(Duitsland)

Certificaat: K7658/09

Kenmiddellijnen: 4, 4 ½, 5, 5 ½, 6, 6 ½, 7, 7 ½, 8, 8 ½, 9, 9 ½, 10, 11, 12, 14 en 16 mm

Leverings-toestand: netten en staven

Productiewijze: koud geprofileerd

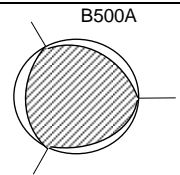

(1-88)

Of

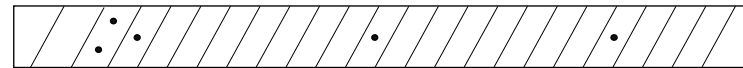
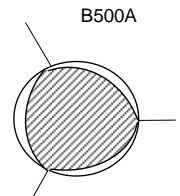

(1-88)

H.E.S.;Hennigsdorfer Elektrostahlwerke GmbH

Wolfgang-Küntscher-Straße 18
16761 HENNIGSDORF
(Duitsland)

Certificaat: K100483/02

Kenmiddellijnen: 4, 4 ½, 5, 5 ½, 6, 6 ½, 7, 7 ½, 8, 8 ½, 9, 9 ½, 10, 11, 12, 14 en 16 mm

Leverings-toestand: netten en staven

Productiewijze: koud geprofileerd

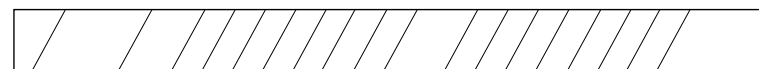
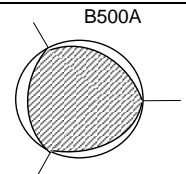

(1-66)

Of

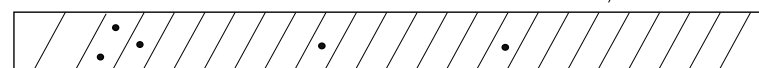
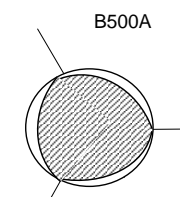
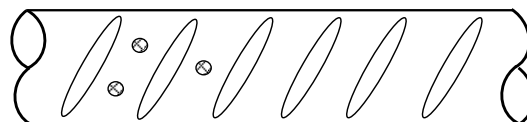

(1-66)

Van Merksteijn Bouwstaal B.V.

Bedrijvenpark Twente 237
7602 KJ Almelo

Certificaat: K7354/05

Kenmiddellijnen: 5, 5 ½, 6, 6 ½, 7, 7 ½, 8,
8 ½, 9, 9 ½, 10, 11, 12, 14 en 16 mm

Leverings-toestand: netten en staven

Productiewijze: koud geprofileerd

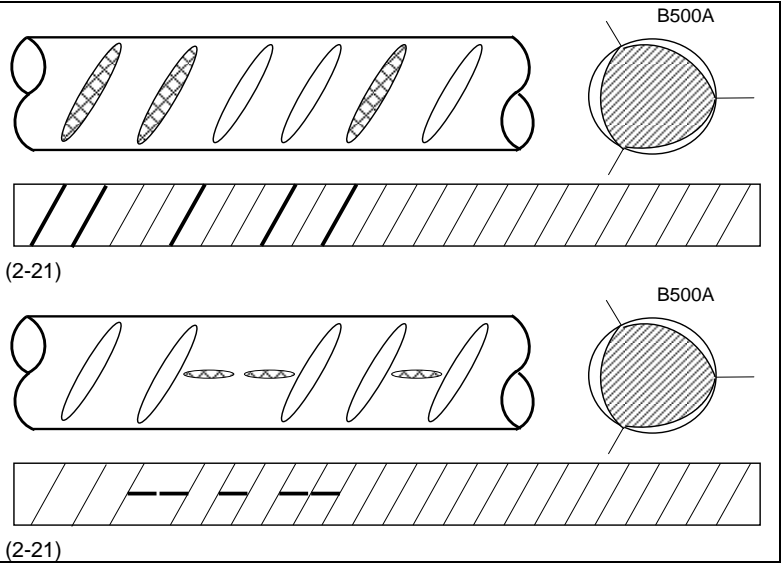

SBS Sächsische Bewehrungsstahl GmbH

Industriestraße A4
01612 Glaubitz (Duitsland)

Certificaat: K47983/02

Kenmiddellijnen: 5, 6, 7, 8, 9, 10, 11 en 12 mm

Leverings-toestand: netten en staven

Productiewijze: koud geprofileerd

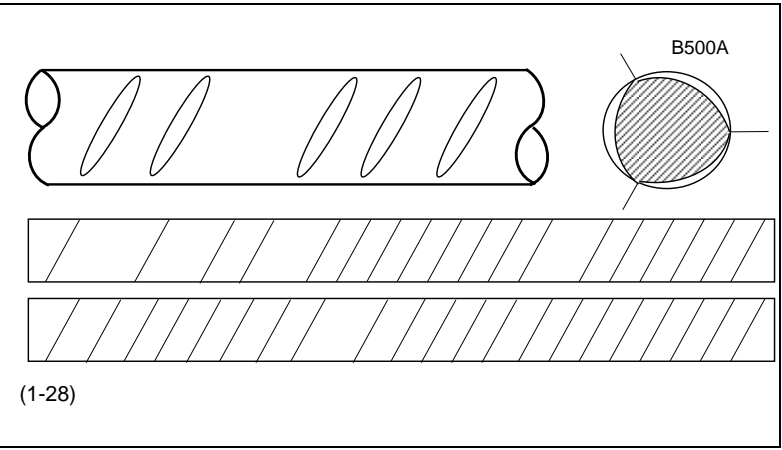

**Société Nouvelle SOTRALENTZ
Construction**

2A, rue de Sarreguemines
CS 90027
67320 Drulingen (Frankrijk)

Certificaat: K21507/06
Kenmiddellijnen: 5, 5 ½, 6, 6 ½, 7,
7 ½, 8, 8 ½, 9, 9 ½, 10, 11 en 12 mm
Leverings-toestand: netten en staven
Productiewijze: koud geprofileerd

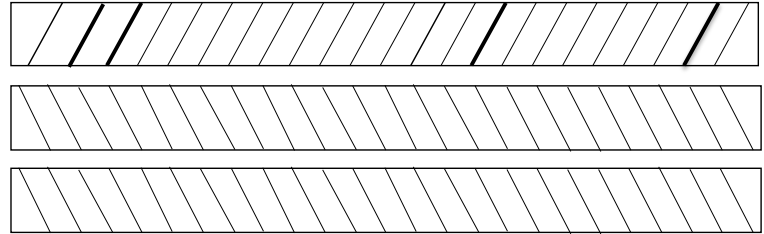
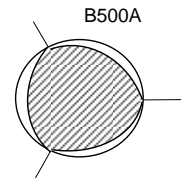
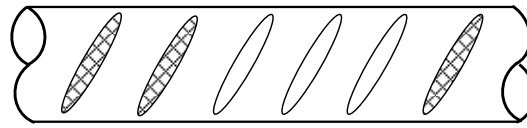

(3-76)

**Teubau – Teuto Baustahlmatten
GmbH & Co. KG**

Gewerbegebiet Wehrendorf
49152 Bad Essen (Duitsland)

Certificaat: K11974/05
Kenmiddellijnen: 5, 6, 7, 8, 9, 10, 11 en 12
mm
Leverings-toestand: netten en staven
Productiewijze: koud geprofileerd

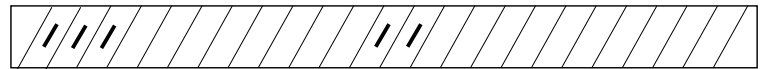
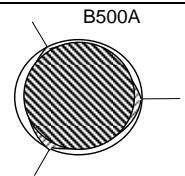
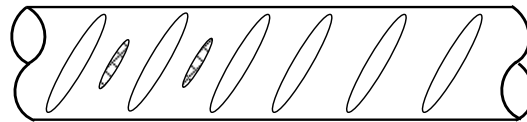

(1-91)

TRH-Liege SPRL

Rue de l'île Monsin 107
4020 Luik (België)

Certificaat: K93799-3
Kenmiddellijnen: 6, 7, 8, 9, 10 en 12 mm
Leverings-toestand: netten
Productiewijze: koud geprofileerd

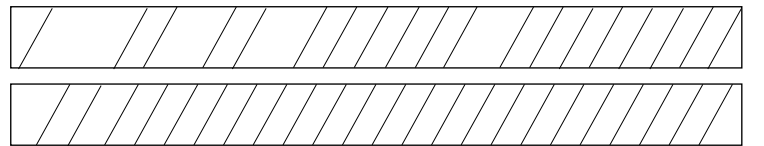
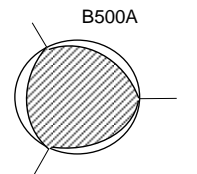
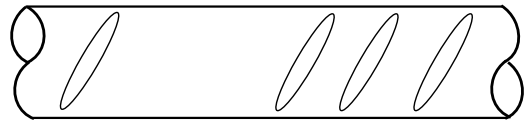

(2-26)

Thy-Marcinelle S.A.

Rue de l'Acier 1
6000 Charleroi (België)

Certificaat: K96132/02

Kenmiddellijnen: 5, 6, 7, 8, 10 en 12 mm

Leverings-toestand: gepuntlaste
wapeningsnetten

Productiewijze: koud geprofileerd

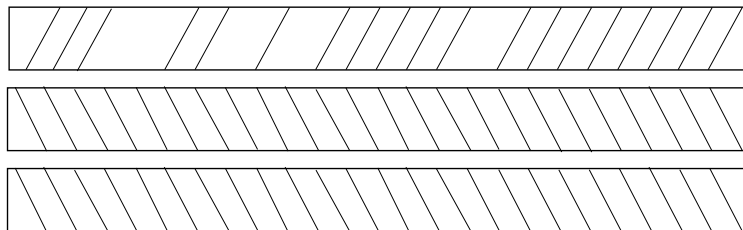
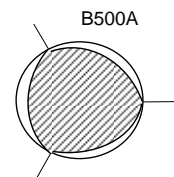
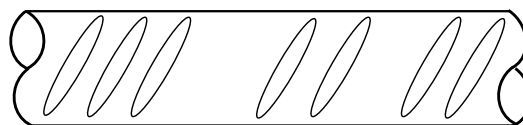

(2-15)

TRH ZF Sevilla S.L.

Zona Franca de Sevilla.
Carretera de la esclusa S/N
41011 SEVILLA (Spanje)

Certificaat: K-0208047/01

Kenmiddellijnen: 6, 7, 8, 10 en 12 mm

Leverings-toestand: gepuntlaste
wapeningsnetten en staven

Productiewijze: koud vervormd

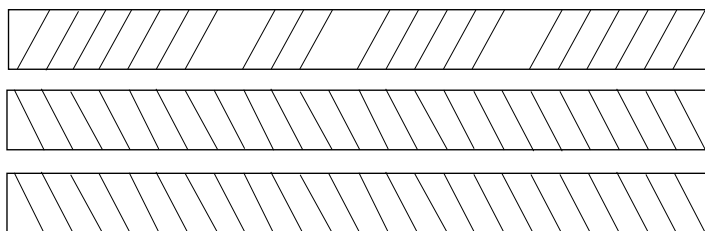
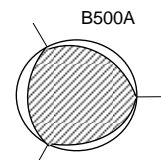
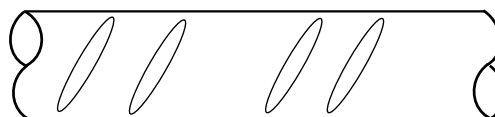

(7-35)

B500B – rollen

A van Meirvenne & Zonen bvba
 Doornpark 25
 9120 BEVEREN
 (België)

Certificaat: K95393/02
 Kenmiddellijnen: 8, 10 en 12 mm
 Leveringstoestand: rollen
 Productiewijze:
 koud geprofileerd (gedeukt)

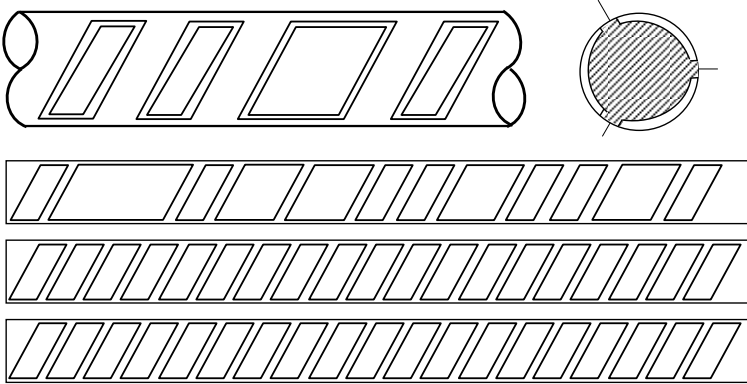

(0-2-133)

Acciaierie Di Verona
 Lungadige A. Galtarossa 21/C
 37133 Verona
 (Italië)

Certificaat: K-0204811/01
 Kenmiddellijnen: 8, 10, 12, 14, 16 mm
 Leveringstoestand: rollen
 Productiewijze:
 Warmgewalst/koud nagerekt

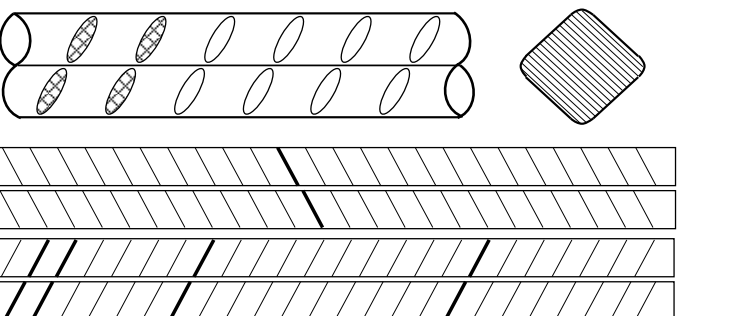

(4-9)

Badische Stahlwerke GmbH
 Graudenzer Strasse 45
 77694 Kehl am Rhein (Duitsland)

Certificaat: K7007/25
 Staalaanduiding: B500B (TWR)
 Productiewijze: warmgewalst koud nagerekt
 Kenmiddellijnen: 6, 8, 10, 12, 14, 16, 20 en 25 mm
 Leveringstoestand: rollen (compact gewikkeld)
 Productielocatie: Kehl am Rhein, Mülheim, Glaubitz, Hattersheim en Lübbecke
 Ø 20 mm alleen voor Kehl am Rhein, Hattersheim, Mülheim en Lübbecke
 Ø 25 mm alleen voor Kehl am Rhein en Mülheim

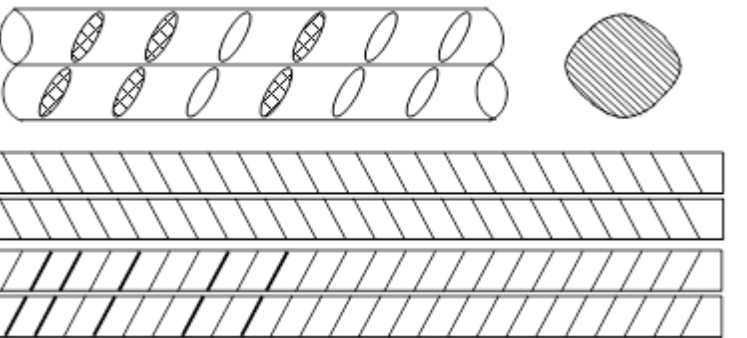

(1-21)

Brandenburger Elektrostahlwerke GmbH

Woltersdorfer Strasse 40
Postfach 1230
14732 Brandenburg a.d. Havel
(Duitsland)

Certificaat: K23596/05
Staal aanduiding B500B en B500B-BSF
Kenmiddellijnen: 8, 10, 12, 14 en 16 mm
Leveringstoestand: rollen (compact gewikkeld)
Productiewijze:
warmgewalst/koud nagerekt

Staal aanduiding B500B-RPR
Kenmiddellijnen: 6, 8, 10, 12, 14 en 16 mm
Leveringstoestand: rollen (compact gewikkeld)
Productiewijze:
warmgewalst/koud nagerekt

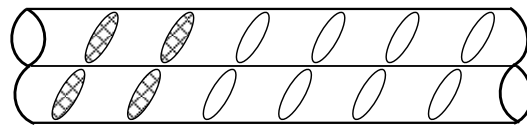

B500B

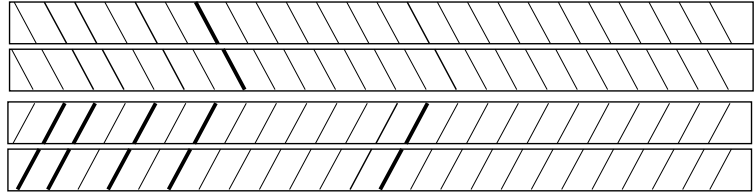
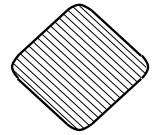

(1-16)

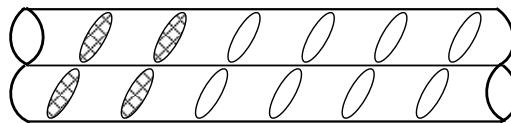

B500B-RPR

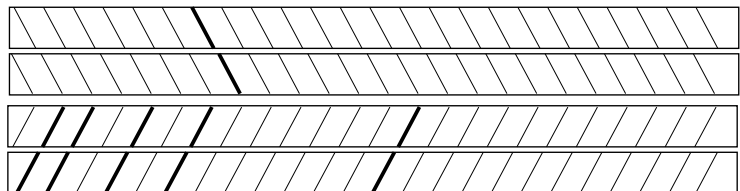
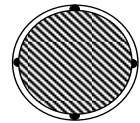

B500B-BSF

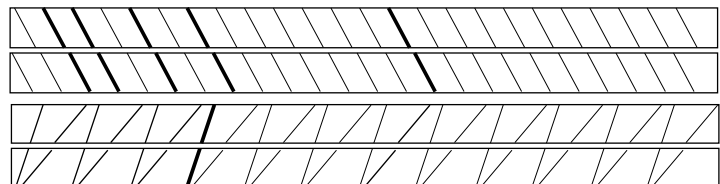
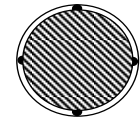
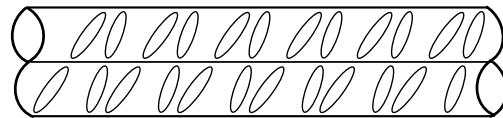

Celsa Armeringsstål AS

P.O. Box 500
N-8601 Mo i Rana (Noorwegen)

Certificaat: K64450/02
Kenmiddellijnen: 6, 8, 10 en 12 mm
Leveringstoestand: rollen (opnieuw gewikkeld)
Productiewijze: warmgewalst/ watergekoeld

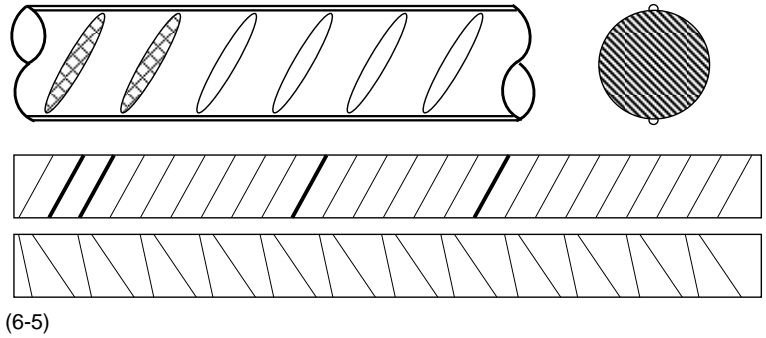

B500B

(6-5)

B500B

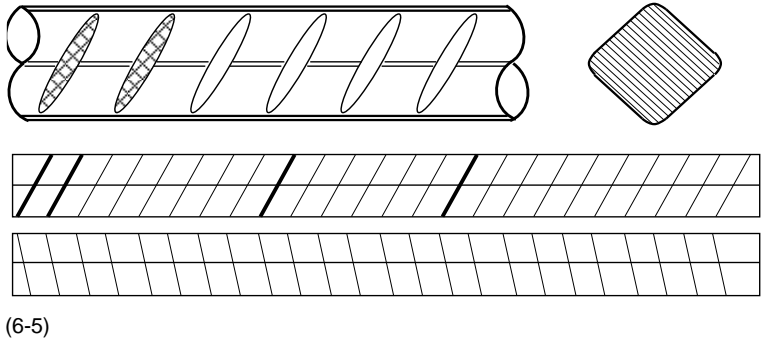

(6-5)

CELSA ATLANTIC S.L.

Lugar de Lendo
15145 A LARACHA,
A CORUÑA (SPAIN)

Certificaat:K95843-2
Kenmiddellijnen: 6, 8, 10, 12 en 16 mm
Leveringstoestand: rollen
Productiewijze: warmgewalst/watergekoeld

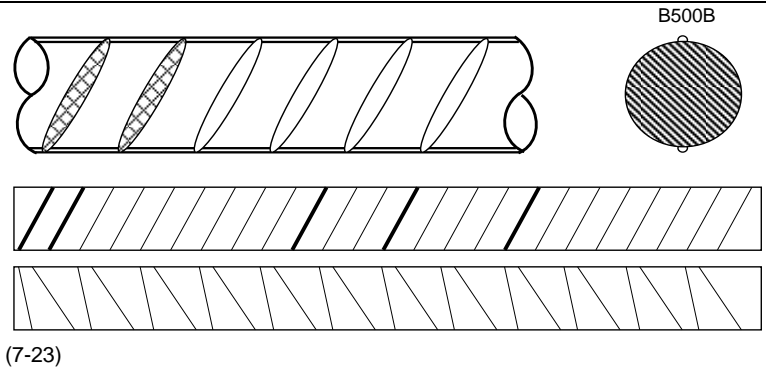

B500B

(7-23)

Dubaere NV

Durmelaan 23
9880 AALTER (België)

Certificaat: K104703-3
Kenmiddellijnen: 8, 10, 12, 14 en 16 mm
Leveringstoestand: rollen (compact gewikkeld)
Productiewijze: Koud geprofileerd (gedeukt)

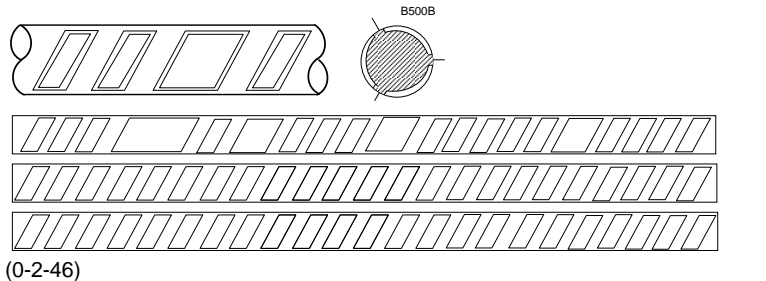

B500B

(0-2-46)

ESF Elbe-Stahlwerke Feralpi GmbH

Gröbaer Straße 3
Postfach 1829
01572 Riesa (Duitsland)

Certificaat: K62782/02
Kenmiddellijnen: 8, 10, 12, 14, 16 en 20 mm
Leveringstoestand: rollen (compact gewikkeld)
Productiewijze: warmgewalst/koud nagerekt

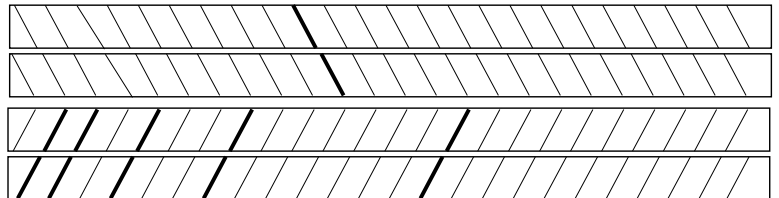
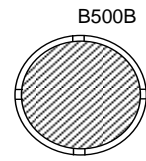
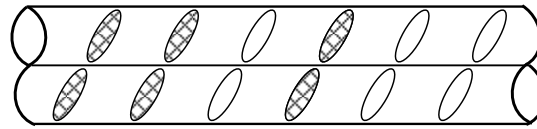
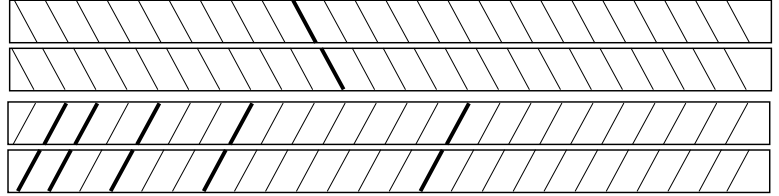
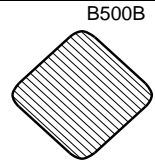
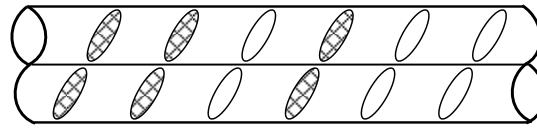

(1-26)

Stahl Gerlafingen AG

Bahnhofstrasse
4563 Gerlafingen (Zwitserland)

Certificaat: K23419/04
Kenmiddellijnen: 8, 10, 12 en 14 mm
Leveringstoestand: rollen (wild gewikkeld)(topar Rs)
Productiewijze: warmgewalst/watergekoeld

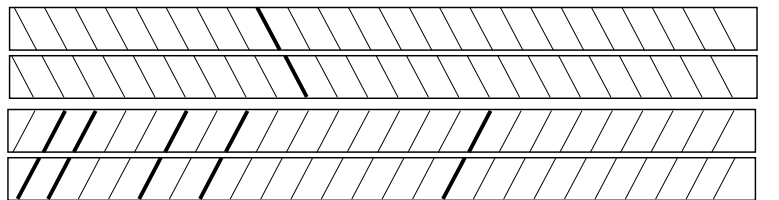
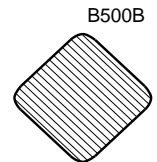
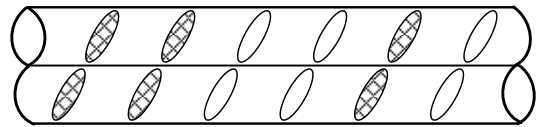

(2-17)

Kenmiddellijnen: 8, 10, 12, 14, 16 en 20 mm

Leveringstoestand: rollen (compact gewikkeld) (topar Rc)
Productiewijze: warmgewalst/koud nagerekt

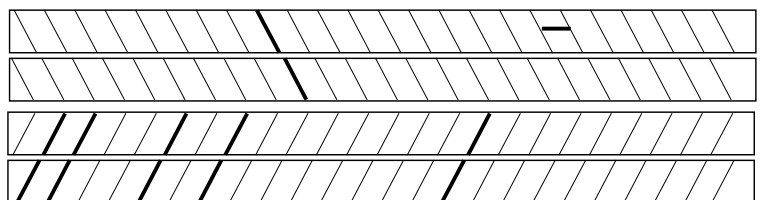
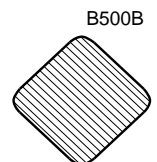
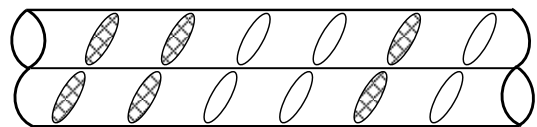

(2-17)

Holterman Wapeningsstaal B.V.

Industrieweg 8
7475 NH Markelo

Certificaat: K-0215746-1
Kenmiddellijnen: 8 mm
Leveringstoestand: rollen (compact gewikkeld)
Productiewijze:
Koud geprofileerd (gedrukt)

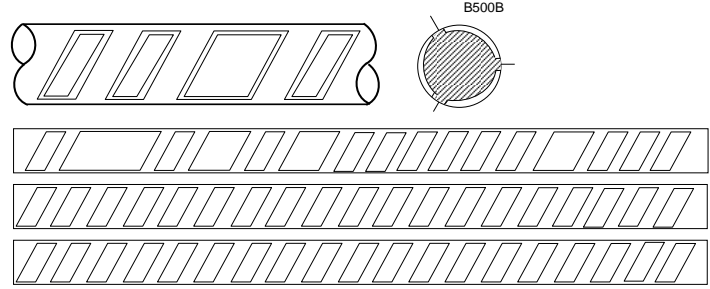

(2-27)

Içdas Çelik Enerji Tersane ve Ulasim Sanayi A.S

Gunesli Mah. Devekaldirimi Cad. No 21
34212 GUNESLI-BAHCILAR
ISTANBUL(Turkije)

Certificaat: K62202/01
Kenmiddellijnen: 8, 10 en 12 mm
Leveringstoestand: rollen(wild gewikkeld)
Productiewijze:
warmgewalst/watergekoeld

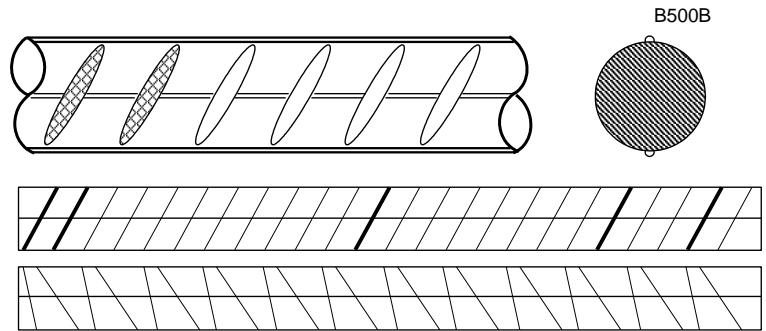

(9-72)

Intersig N.V.

Geerstraat 125
9200 Dendermonde (België)

Certificaat: K63089/01
Kenmiddellijnen: 8, 10, 12, 14 en16 mm
Leverings-toestand: rollen (compact gewikkeld)
Productiewijze:
warmgewalst/koud nagerekt

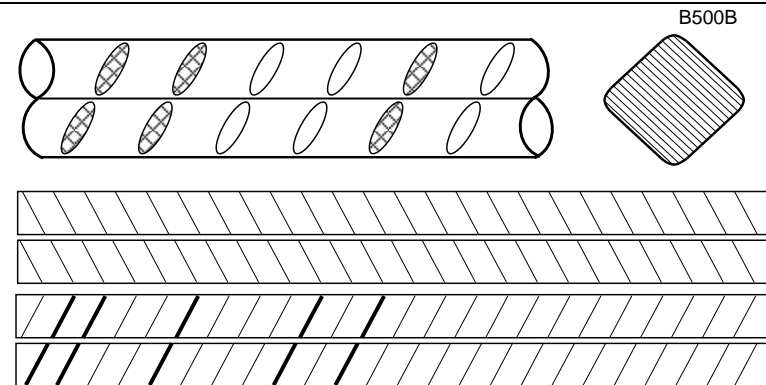

(2-31)

Intersig N.V.

Geerstraat 125
9200 Dendermonde (België)

Certificaat: K87149/02
Kenmiddellijnen: 6, 7, 8, 9, 10, 12, 14, 16 en 20 mm
Leverings-toestand: rollen
Productiewijze: koud geprofileerd (gedrukt)

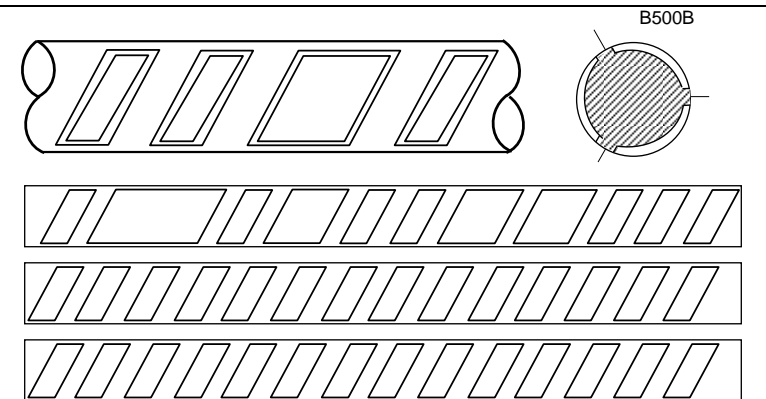

(0-2-31)

KROMAN Celik Sanayii A.S.
 Emek Mah. Asiroglu Cad. No: 155
 DARICA 41700 KOCAELI (Turkije)

Certificaat: K-0210740-1
 Kenmiddellijnen: 8, 10, 12, 14, 16 en 20
 mm
 Leverings-toestand: rollen
 Productiewijze: warmgewalst/watergekoeld

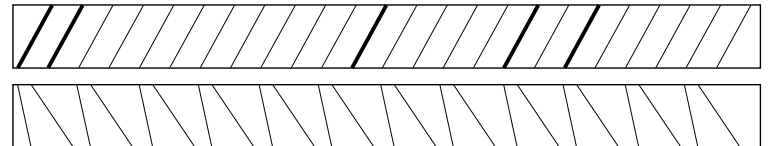
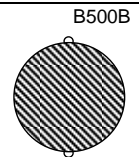
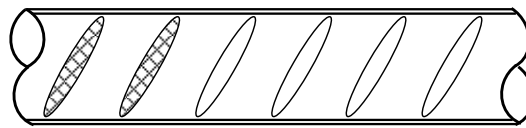

(9-41)

MEGASA Siderurgica S.L.
 Carretera De Castilla 802 820
 15570 NARON (LA CORUNA) (Spanje)

Certificaat: K-0220668-1
 Kenmiddellijnen: 8, 10 en 12 mm
 Leveringstoestand: rollen
 Productiewijze:
 warmgewalst/koud nagerekt

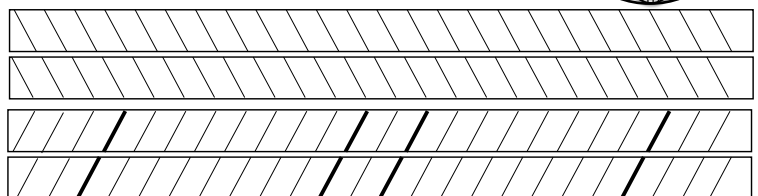
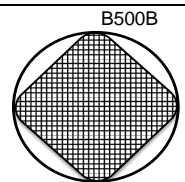
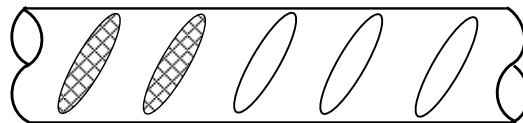

(7-17)

Van Merksteijn Bouwstaal B.V.
 Bedrijvenpark Twente 237
 7602 KJ Almelo

Certificaat: K14193/03
 Kenmiddellijnen: 6, 8, 10 en 12 mm
 Leveringstoestand: rollen
 Productiewijze:
 warmgewalst/koud nagerekt

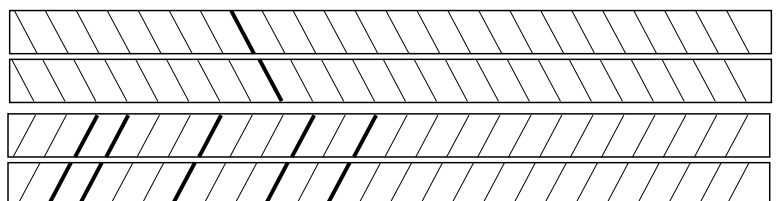
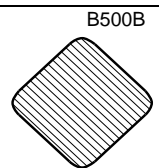
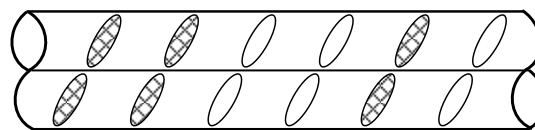

(2-21)

Van Merksteijn Steel – Netherlands B.V.
 Bedrijvenpark Twente 237
 7602 KJ Almelo

Certificaat: K86541/03
 Kenmiddellijnen: 6, 7, 8, 9, 10,12, 14 en 16
 mm
 Leveringstoestand: rollen
 Productiewijze: Koud geprofileerd
 (gedeukt)

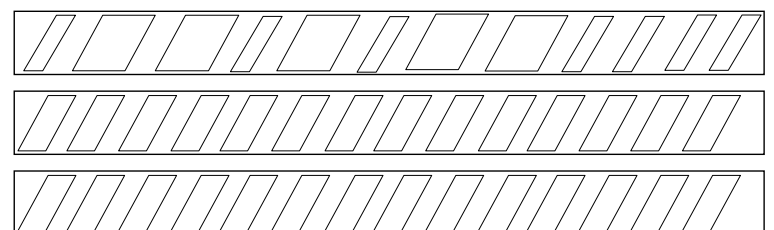
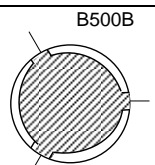
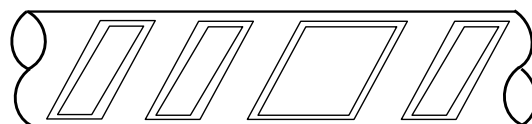

B500B

(02-21)

Nevacero SA (Celsa Group)
 Barrio Ballonti s/n
 48510 TRAPAGARAN (Bizkaia) SPANJE

Certificaat: K99808/01
 Kenmiddellijnen: 10, 12, 14 en 16 mm
 Leveringstoestand: rollen
 Productiewijze: warmgewalst/watergekoeld

B500B

(7-18)

Noord Nederlandse Draadindustrie bv
 Holwerderweg 33
 9101 PA Dokkum

Certificaat: K91978-3
 Kenmiddellijnen: 6, 8, 10 en 12 mm
 Leveringstoestand: rollen
 Productiewijze:
 Koud geprofileerd (gedeukt)

B500B

(2-22)

**Public Joint-Stock Company
 ArcelorMittal Kryvyi Rih**
 Ordzhonikidze Street 1
 50095 Kryvyi Rih, Dnipropetrovsk region
 (Ukraine)

Certificaat: K105929-1
 Kenmiddellijnen: 8, 10, 12, 14 en 16 mm
 Leveringstoestand: rollen(compact gewikkeld) – 2 ribrijen
 Productiewijze:
 warmgewalst/watergekoeld

B500B

(9-22) 2 ribrijen

Kenmiddellijnen: 8, 10, 12, 14 en 16 mm
 Leveringstoestand: rollen(compact gewikkeld) – 4 ribrijen
 Productiewijze: warmgewalst/watergekoeld

B500B

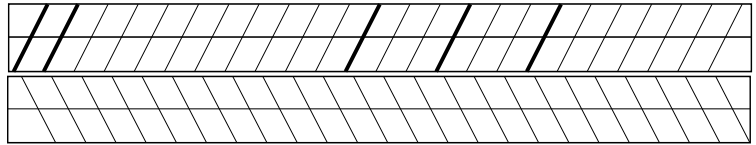
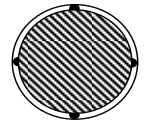
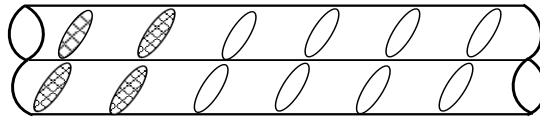

(9-22) 4 ribrijen

SAM Neuves Maisons

1, Rue Victor de Lespinats
 54230 Neuves Maisons (Frankrijk)

Certificaat: K7649/11

Kenmiddellijnen: 8, 10, 12, 14 en 16 mm

Leveringstoestand: rollen(compact gewikkeld)

Productiewijze:

warmgewalst/koud nagerekt

Locatie: Neuves Maisons (Frankrijk)

B500B

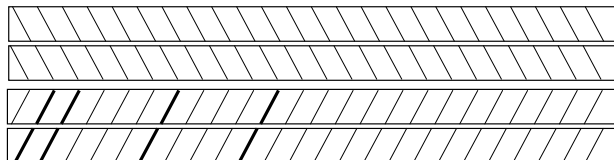
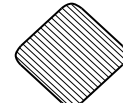
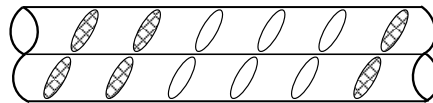

(0-33)

Staal aanduiding: B500B-SNP

Kenmiddellijnen: 8, 10, 12, 14, 16 en 20 mm

Leveringstoestand: rollen(compact gewikkeld)

Productiewijze:

warmgewalst/koud nagerekt

Locatie: Neuves Maisons (Frankrijk)

B500B-SNP

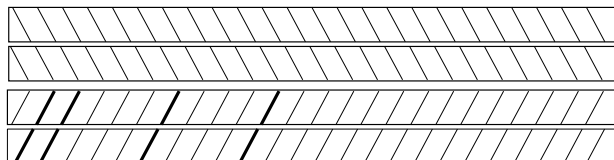
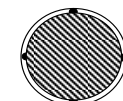
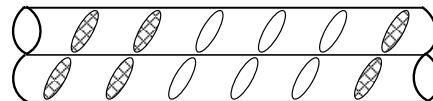

(0-33)

Kenmiddellijnen: 6, 8, 10, 12 en 14 mm

Leveringstoestand: rollen(compact gewikkeld)

Productiewijze:

warmgewalst/koud nagerekt

Locatie: Betonstahl Lampertheim (Duitsland)

SN-Seixal,-Siderurgia Nacional SA

2840-075 Aldeia de Paio Pires

Seixal (Portugal)

Certificaat: K63431/03

Kenmiddellijnen: 8, 10, en 12 mm

Leveringstoestand: rollen (opnieuw gewikkeld)

Productiewijze:

warmgewalst/ watergekoeld

Kenmiddellijnen: 8, 10, 12 en 16 mm

Leveringstoestand:

rollen (wild gewikkeld)

Productiewijze: warmgewalst/watergekoeld

Kenmiddellijnen: 10, 12, 14, 16, 20 en 25 mm

Leveringstoestand:

rollen (compact gewikkeld)

Productiewijze: warmgewalst/watergekoeld

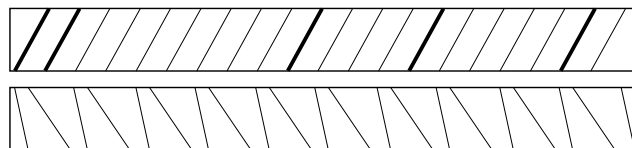
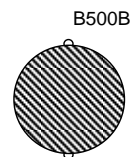
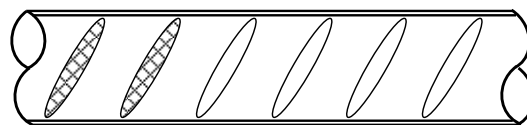

(7-34)

Thy-Marcinelle S.A.

Rue de l'Acier, 1

Boîte Postale 1002

6000 Charleroi (België)

Certificaat: K7011/04

Kenmiddellijnen: 8, 10, 12, 14 en 16 mm

Leveringstoestand: rollen (compact gewikkeld)

Productiewijze:

warmgewalst/koud nagerekt

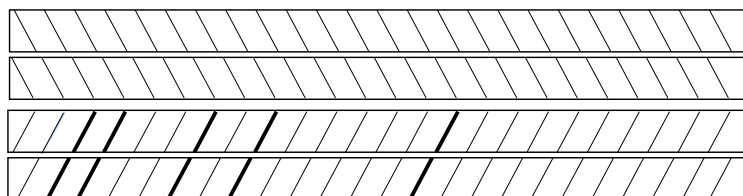
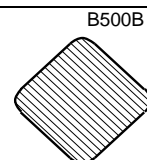
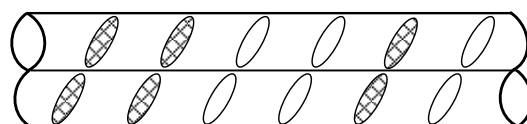

(2-15)

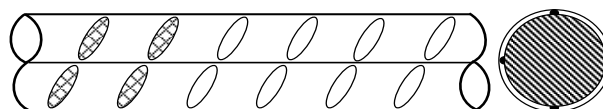

(2-15)

B500B – staven

ALPA Acieries et Laminiers de Paris

Z.i.de Limay-Porcheville
78440 Gargenville (Frankrijk)

Certificaat: K7003/02
Kenmiddellijnen: 14, 16, 20,
25, 28, 32 en 40 mm
Leveringstoestand: staven
Productiewijze:
warmgewalst/watergekoeld

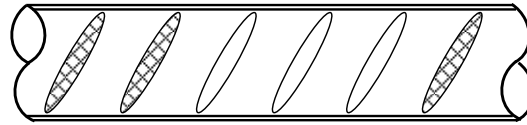

B500B

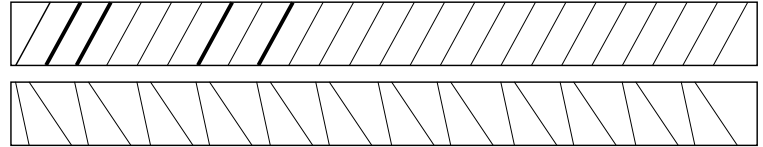
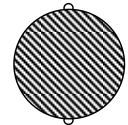

(3-1)

Badische Stahlwerke GmbH

Graudenzner Strasse 45
Postfach 1160
77671 Kehl am Rhein (Duitsland)

Certificaat: K62553/03
Staal aanduiding: B500B
Productiewijze :
warmgewalst/watergekoeld
Kenmiddellijnen: 10, 12, 14, 16, 20, 25, 28,
32 en 40 mm
Leveringstoestand: staven
Productielocatie: Kehl am Rhein

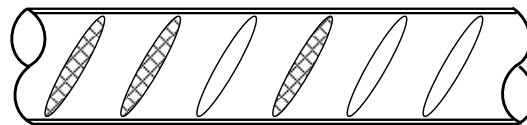

B500B

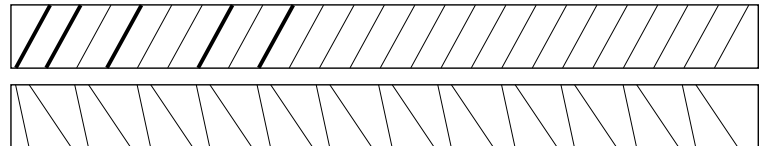
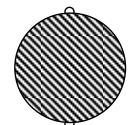

(1-21)

Staal aanduiding: B500B (WR)
Productiewijze: warmgewalst/koud
nagerekt
Kenmiddellijnen: 6, 8 en 10 mm
Leveringstoestand: staven
Productielocatie: Kehl am Rhein

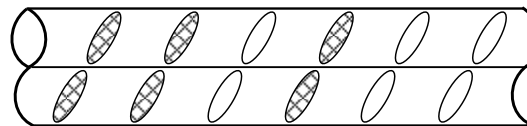

B500B (WR)

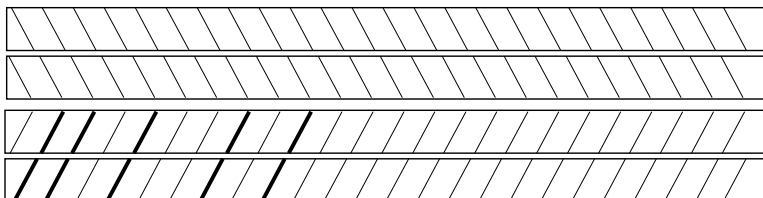
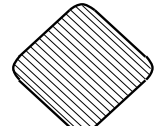

(1-21)

Staal aanduiding: B500B (TWR)
Productiewijze: warmgewalst/koud
nagerekt
Kenmiddellijnen: 8 mm
Leveringstoestand: staven
Productielocatie: Kehl am Rhein

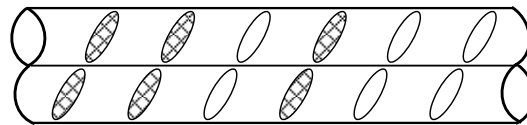

B500B (TWR)

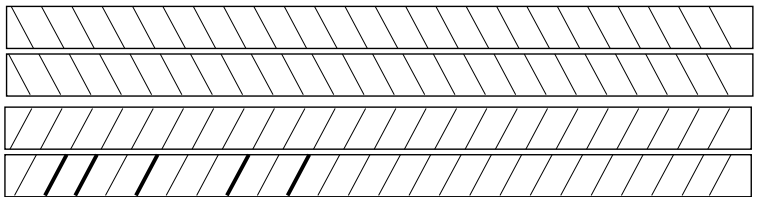
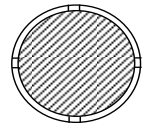

(1-21)

Bastuğ Metalurji Sanayi A.S.

Adana- Osmaniye Yolu
Osmaniye, 80950 (Turkije)

Certificaat: K-0214816-1
Kenmiddellijnen: 8, 10, 12, 14, 16, 20,
25, 28, 32 en 40 mm
Leveringstoestand: staven
Productiewijze:
warmgewalst/watergekoeld

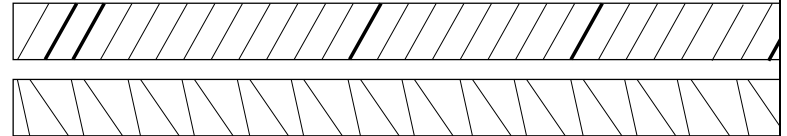
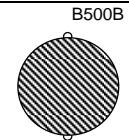
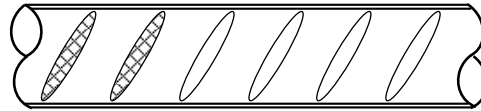

(9-76)

Celsa Armeringsstål AS

P.O. Box 500
N-8601 Mo i Rana (Noorwegen)

Certificaat: K7414/09
Kenmiddellijnen: 10, 12, 14, 16, 20,
25 en 32 mm
Leveringstoestand: staven
Productiewijze:
warmgewalst/watergekoeld

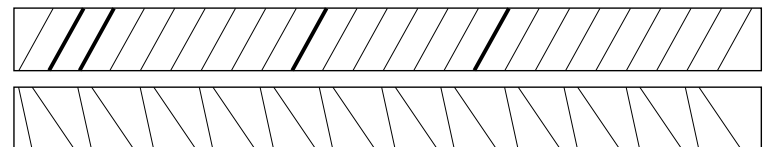
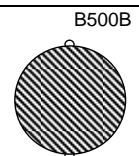
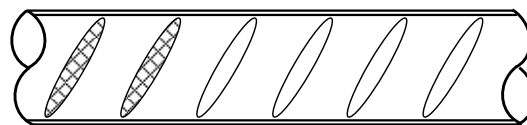

(6-5)

Kenmiddellijnen: 8 mm
Leveringstoestand: staven (gericht van
rollen)
Productiewijze:
warmgewalst/watergekoeld

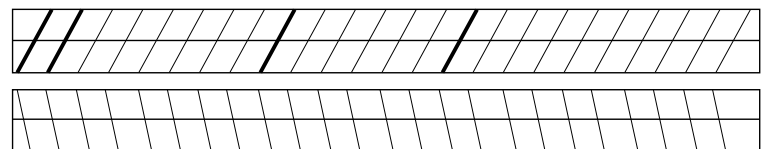
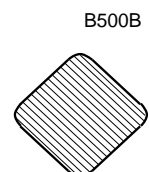
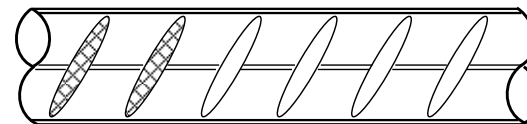

Voor Ø 8 mm: (6-5)

CELSA ATLANTIC S.L.

Lugar de Lendo
15145 A LARACHA,
A CORUÑA (SPAIN)

Certificaat: K95337/02
Kenmiddellijnen: 8, 10, 12, 14, 16, 20,
25, 28 en 32 mm
Leveringstoestand: staven
Productiewijze:
warmgewalst/ watergekoeld

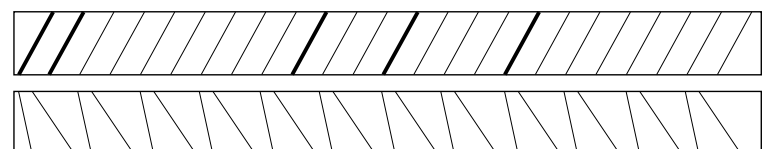
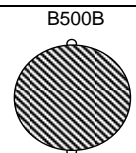
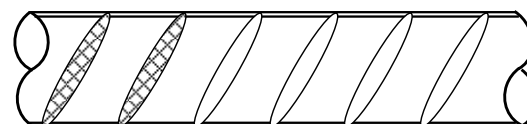

(7-23)

Celsa Huta Ostrowiec Sp. z.o.o.
 Ul. Samsonowicza 2
 27-400 Ostrowiec Swietokrzyski (Polen)

Certificaat: K24244/05
 Kenmiddellijnen: 10, 12, 14, 16, 20,
 25, 28 en 32 mm
 Leveringstoestand: staven
 Productiewijze:
 warmgewalst/ watergekoeld

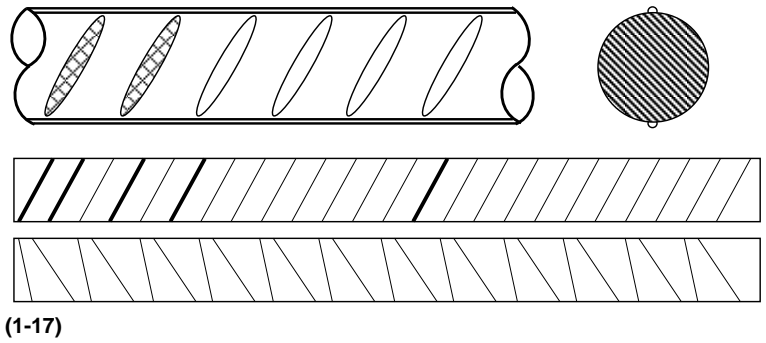

CMC Zawiercie S.A.
 82, Pilsudski Str.
 42-400 Zawiercie (Polen)

Certificaat: K20881/05
 Kenmiddellijnen: 10, 12, 14, 16, 20,
 25, 28, 32 en 40 mm
 Leveringstoestand: staven
 Productiewijze:
 warmgewalst/watergekoeld

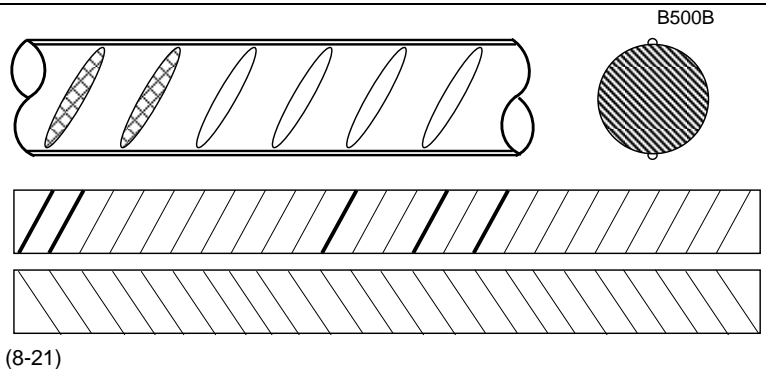

Colakoglu Metalurji a.s.
 Dilovasi Organize Sanayi Bolgesi, Goksu
 Caddesi, 1. Kism, No : 6.
 41455 Dilovasi/Kocaeli (Turkije)

Certificaat: K24254/02
 Kenmiddellijnen: 8, 10, 12, 14, 16, 20, 25,
 28 en 32 mm
 Leveringstoestand: staven
 Productiewijze:
 warmgewalst/watergekoeld

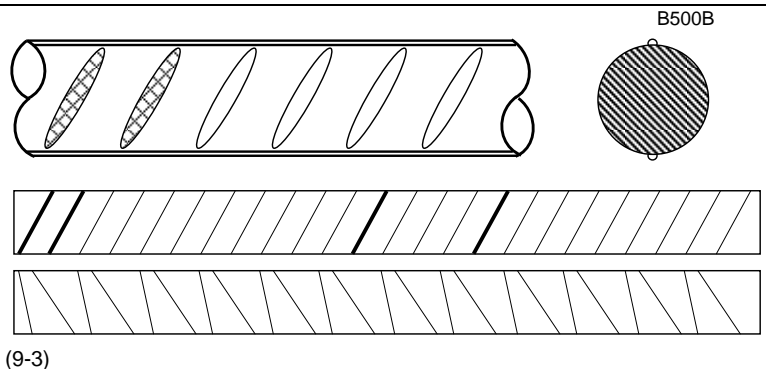

Conares Metal Supply Limited
 16, S1000, PO BOX: 2854
 JAFZA (Dubai)

Certificaat: K-0214364-1
 Kenmiddellijnen: 8, 10, 12, 14, 16, 20, 25,
 28, 32 en 40 mm
 Leveringstoestand: staven
 Productiewijze:
 warmgewalst/watergekoeld

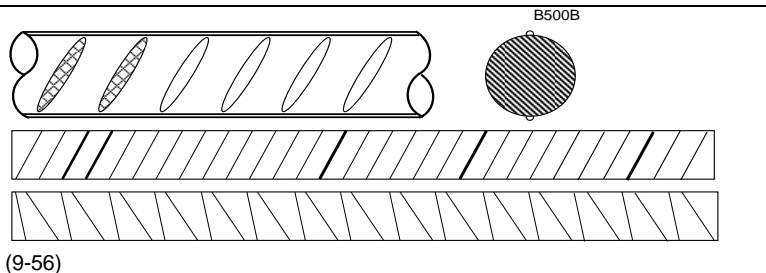

Corrugados Getafe S.L.

Calle de los Carpinteros 5
Getafe 28906 (Spanje)

Certificaat: K-0213816-1
Kenmiddellijnen: 8, 10, 12, 16, 20, 25 mm
Leveringstoestand: staven
Productiewijze:
warmgewalst/watergekoeld

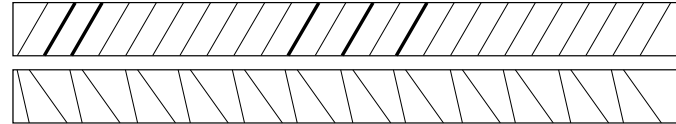
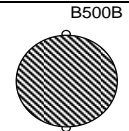
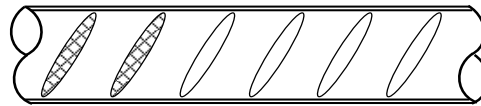

(7-11)

Ekinciler Demir ve Çelik SAN A.Ş.

Organize Sanayi Bolgesi
P.K. 240
31200 Iskenderun, Hatay (Turkije)

Certificaat: K94620/01
Kenmiddellijnen: 8, 10, 12, 14, 16, 20, 25,
28 en 32 mm
Leveringstoestand: staven
Productiewijze:
warmgewalst/watergekoeld

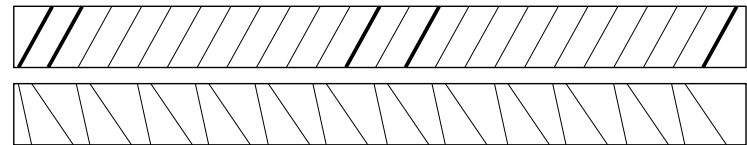
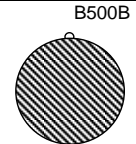
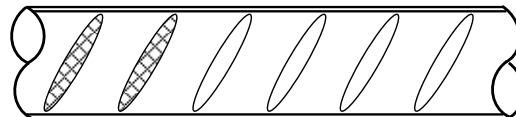

(9-19)

ESF Elbe-Stahlwerke Feralpi GmbH

Gröbaer Straße 3
Postfach 1829
01572 Riesa (Duitsland)

Certificaat: K20433/05
Kenmiddellijnen: 10, 12, 14, 16, 20, 25, 28,
32 en 40 mm
Leveringstoestand: staven
Productiewijze:
Warmgewalst/watergekoeld

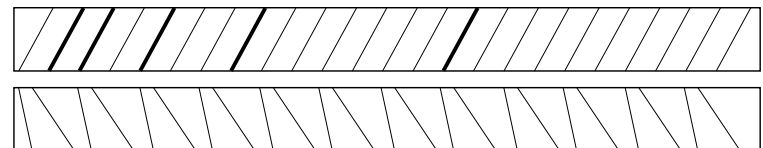
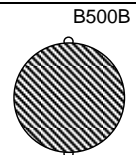
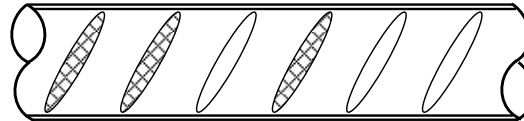

(1-26)

Kenmiddellijnen: 8, 10 en 12 mm
Leveringstoestand: staven
Productiewijze:
warmgewalst/koud nagerekt

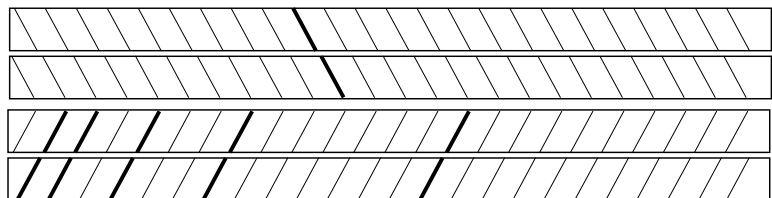
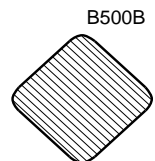
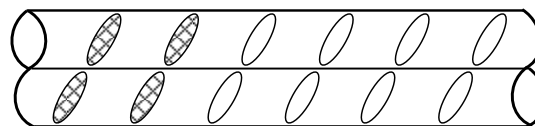

(1-26)

Feralpi Siderurgica SpA
Via C.N. Pasini 11
25017 Lonato d/G (Brescia) (ITALIË)

Certificaat: K-0207204/02
Kenmiddellijnen: 8, 10, 12, 14, 16, 20,
25, 28, 32 en 40 mm
Leveringstoestand: staven
Productiewijze:
warmgewalst/watergekoeld

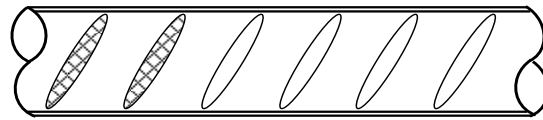

B500B

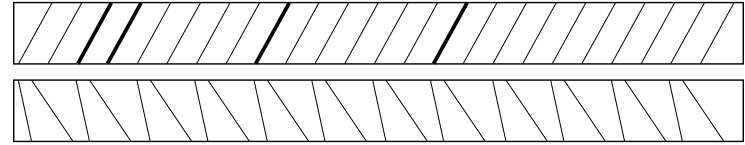

(1-9)

Hennigsdorfer Elektrostahlwerke GmbH
Wolfgang-Küntscher-Straße 18
16761 Hennigsdorf (Duitsland)

Certificaat: K7348/03
Kenmiddellijnen: 8, 10, 12, 14, 16, 20,
25, 28, 32 en 40 mm
Leveringstoestand: staven
Productiewijze:
warmgewalst/watergekoeld

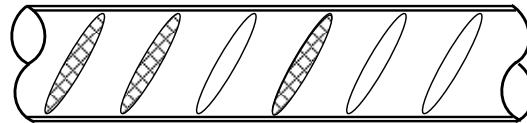

B500B

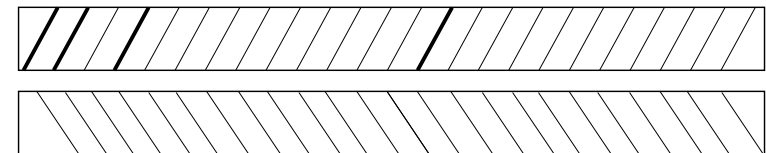

(1-9)

İçdas Çelik Enerji Tersane ve Ulasim Sanayi A.S
Gunesli Mah. Devekaldirimi Cad. No 21
34212 GUNESLI-BAHCILAR
ISTANBUL(Turkije)

Certificaat: K45099/04
Kenmiddellijnen: 8, 10, 12, 14, 16, 20, 25,
28, 32 en 40 mm
Leveringstoestand: staven
Productiewijze:
warmgewalst/watergekoeld

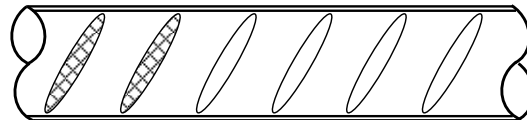

B500B

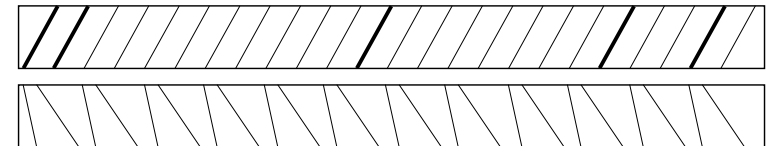

(9-72)

Intersig N.V.
It Hoogveld – Geerstraat 125
9200 DENDERMONDE (België)

Certificaat: K65358/01
Kenmiddellijnen: 8, 10, 12, 14 en 16 mm
Leveringstoestand: staven
Productiewijze: warmgewalst/koud
nagerekt

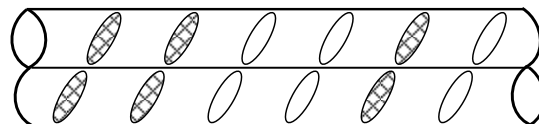

B500B

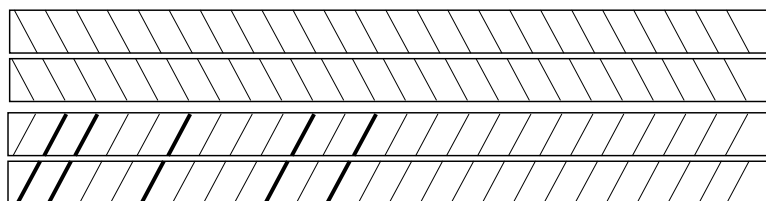

(2-31)

Intersig N.V.

It Hoogveld – Geerstraat 125
9200 DENDERMONDE (België)

Certificaat: K90388/02

Kenmiddellijnen: 6, 7, 8, 9, 10, 11,12, 14 en 16 mm

Leveringstoestand: staven

Productiewijze:
koud geprofileerd (gedeukt)

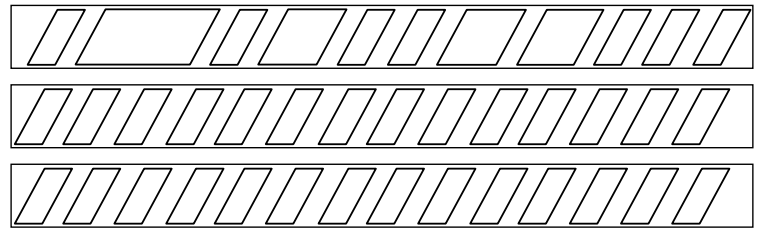
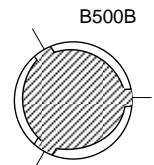
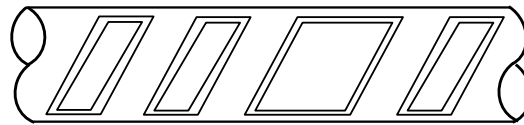

(0-2-31)

Jiangsu Shagang Group Co. Ltd.

Jinfeng Town
215600 Zhangjiagang City,
Jiangsu Province, China

Certificaat: K-0218921-1

Kenmiddellijnen: 10, 12, 14, 16, 20, 25, 28,
en 32 mm

Leveringstoestand: staven

Productiewijze:
Warmgewalst/watergekoeld

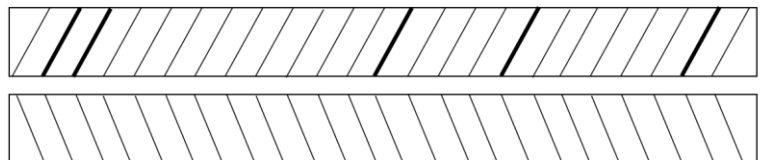
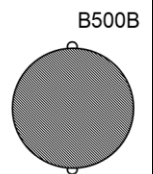

(9-35)

Jiangsu Yonggang Group Co. Ltd.

Yonglian Industries Park, Nanfeng Town
215628 Zhangjiagang City, China

Certificaat: K82466/01

Kenmiddellijnen: 10, 12, 14, 16, 20, 25, 28,
32 en 40 mm

Leveringstoestand: staven

Productiewijze:
warmgewalst

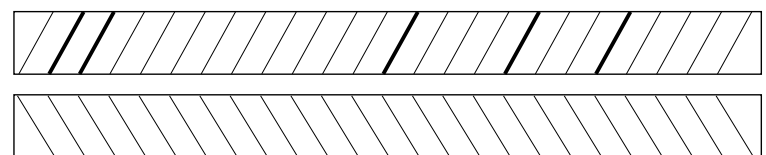
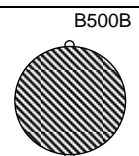
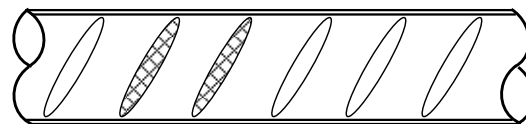

(9-32)

Jindal Shadeed Iron and Steel LLC.

Plot no 12, Sohar Industrial Port, Sohar,
Oman

Certificaat: K-0205740/01

Kenmiddellijnen: 8, 10, 12, 14, 6, 20, 25,
28, 32 en 40 mm

Leveringstoestand: staven

Productiewijze:
Warmgewalst/watergekoeld

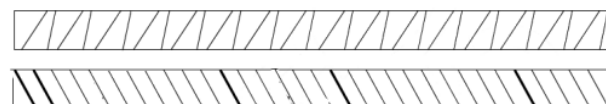

(9-59)

Kaptan Demir Çelik Endüstrisi Ve Ticaret A.Ş.
 Fahrettin Kerim Gökay Cad. Bestekar
 Saadettin Kaynak Sok. No:2
 Altunizade - SKÜDAR/İSTANBUL(Turkije)

Certificaat: K103386-2
 Kenmiddellijnen: 8,10, 12, 14, 16, 20, 25,
 28, 32 en 40 mm
 Leveringstoestand: staven
 Productiewijze:
 warmgewalst/watergekoeld

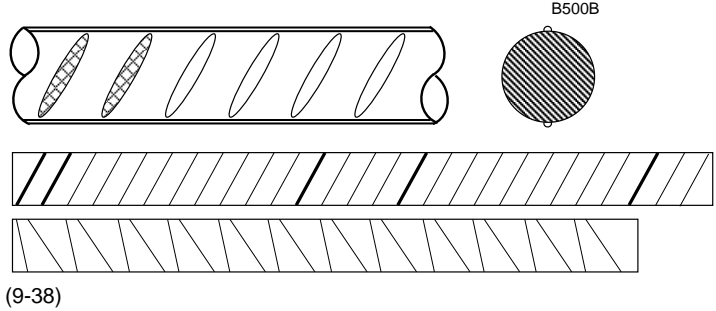

KROMAN Celik Sananyii A.S.
 Emek Mah. Asiroglu Cad. No 155
 Darica 41700 Kocaeli (Turkije)

Certificaat: K93542/01
 Kenmiddellijnen: 8,10, 12, 14, 16, 20, 25,
 28, 32 en 40 mm
 Leveringstoestand: staven
 Productiewijze:
 warmgewalst/watergekoeld

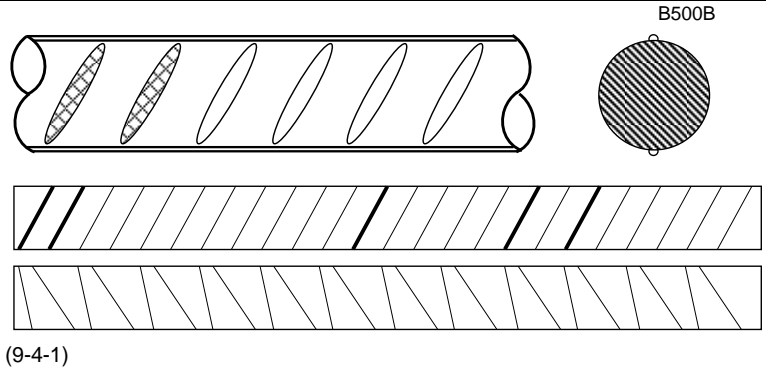

Laminés Marchands Européen
 Rue Emile Zola 2
 59125 TRITH-SAINT-LEGER (Frankrijk)

Certificaat: K107342-2
 Kenmiddellijnen: 8,10, 12, 14, 16, 20, 25,
 32 en 40 mm
 Leveringstoestand: staven
 Productiewijze:
 warmgewalst/watergekoeld

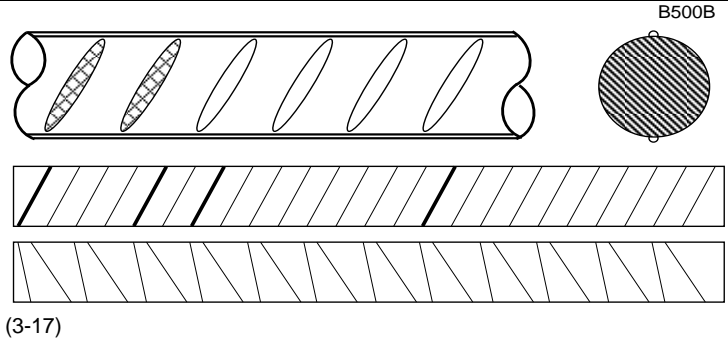

Lech-Stahlwerke GmbH
 Industriestr. 1
 86405 MEITINGEN (Duitsland)

Certificaat: K48605/02
 Kenmiddellijnen: 8,10, 12, 14, 16, 20, 25,
 28 en 32 mm
 Leveringstoestand: staven
 Productiewijze:
 warmgewalst/watergekoeld

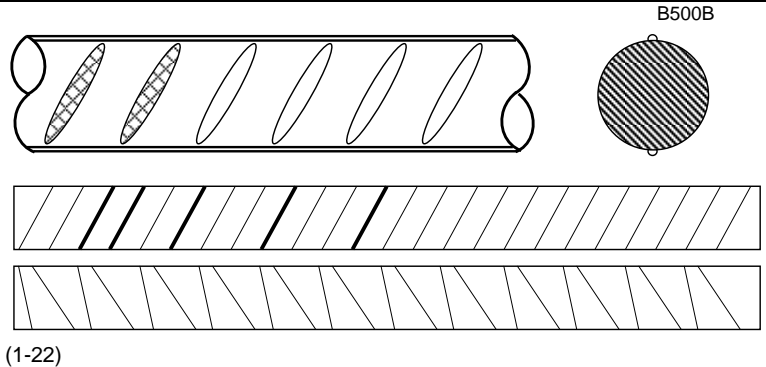

MEGASA Siderurgica S.L.
 Carretera De Castilla 802 820
 15570 NARON LA CORUNA (Spanje)

Certificaat: K44799/02
 Kenmiddellijnen: 8, 10, 12, 14, 16, 20, 25,
 28 en 32 mm
 Leveringstoestand: staven
 Productiewijze:
 warmgewalst/watergekoeld

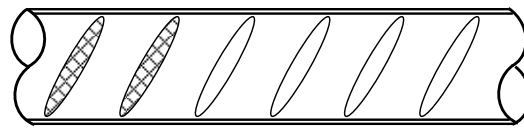

B500B

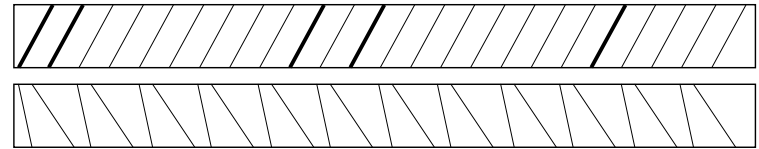

(7-17)

Nervacero S.A.
 Barrio Ballonti, S/N
 48510 Valle de Trapaga, Vizcaya (Spanje)

Certificaat: K89853/01
 Kenmiddellijnen: 8, 10, 12, 14, 16, 20, 25,
 28 en 32 mm
 Leveringstoestand: staven
 Productiewijze:
 warmgewalst/watergekoeld

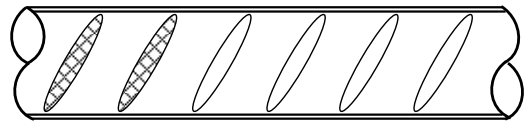

B500B

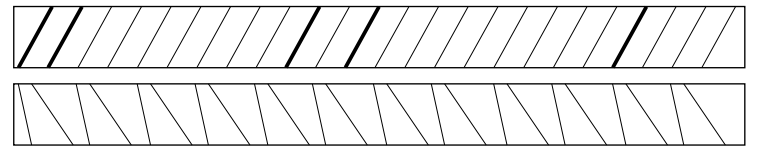

(7-18)

**Public Joint-Stock Company
 ArcelorMittal kryvyi Rih**
 Ordzhonikidze Street 1
 50095, Kryvyi Rih, Dnipropetrovsk region
 Oekraïne

Certificaat: K90773/01
 Kenmiddellijnen: 8, 10, 12, 14, 16, 20, 25,
 28 en 32 mm
 Leveringstoestand: staven
 Productiewijze:
 Warmgewalst/watergekoeld

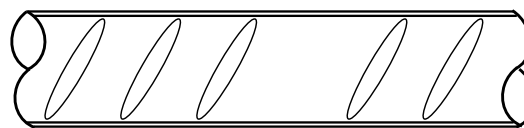

B500B

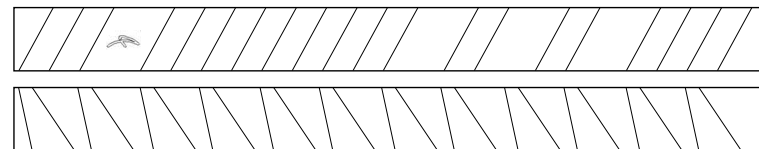

(9-22)

Qatar Steel Company (QPSC)
 Mesaieed Industrial City
 PO BOX, 50090, Qatar

Certificaat: K-0208734-2
 Kenmiddellijnen: 10, 12, 14, 16, 20, 25, 28,
 32 en 40 mm
 Leveringstoestand: staven
 Productiewijze:
 warmgewalst/watergekoeld

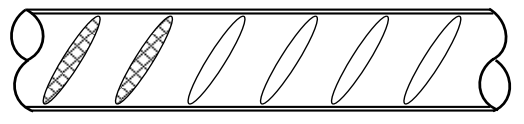

B500B

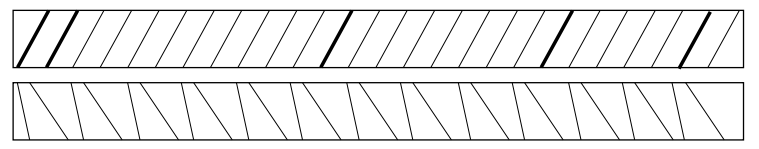

(9-74)

S.A. Iton-Seine
 Quai De Seine 13
 78270 Bonnières sur Seine (Frankrijk)

Certificaat: K7260/06
 Kenmiddellijnen: 8, 10, 12, 14 en 16 mm
 Leveringstoestand: staven
 Productiewijze:
 warmgewalst/watergekoeld

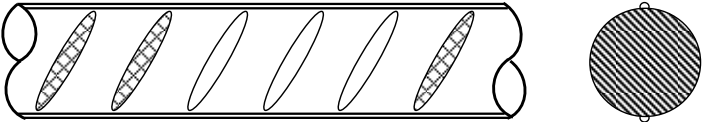
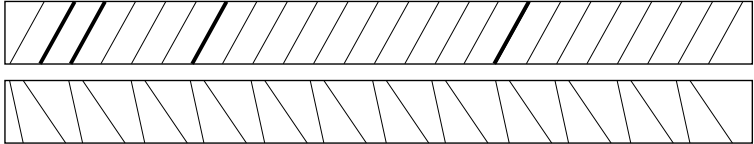
(3-9)

SN Maia-Siderurgia Nacional SA
 S. Pedro Fins 4425-514
 MAIA (Portugal)

Certificaat: K47678/03
 Kenmiddellijnen: 10, 12, 14, 16, 20, 25, 28, 32 en 40 mm
 Leveringstoestand: staven
 Productiewijze:
 warmgewalst/ watergekoeld

(7-32)

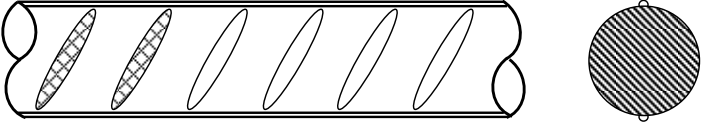
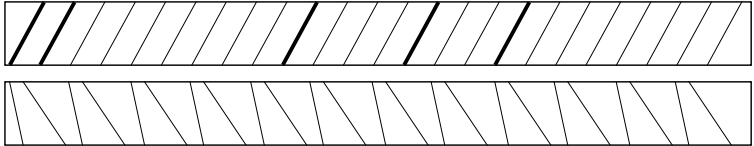
SN-Seixal,-Siderurgia Nacional SA
 2840-075 Aldeia de Paio Pires
 Seixal (Portugal)

Certificaat: K50373/03
 Kenmiddellijnen: 8, 10, 12, 14, 16, 20, 25, 28, 32 en 40 mm
 Leveringstoestand: staven
 Productiewijze:
 warmgewalst/ watergekoeld

(7-34)

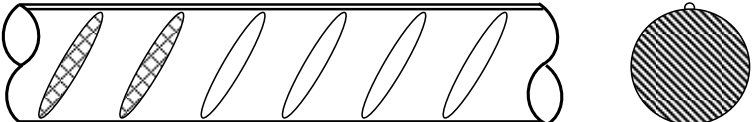
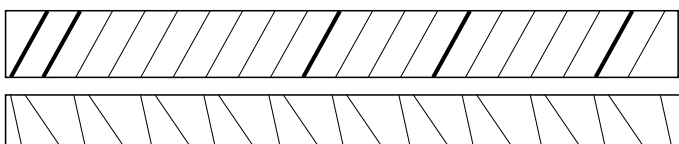
Tosyali Iron Steel Industry Algeria SPA
 Pole Economique Plateau Gourirate,
 Commune Bethioua Wilaya d'Oran
 (Algerije)

Certificaat: K101380/02
 Kenmiddellijnen: 8, 10,12,14,16, 20, 25, 28 en 32 mm
 Leveringstoestand: staven
 Productiewijze:
 warmgewalst/watergekoeld

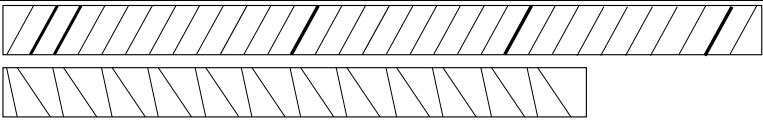

(9-87)

**Yazici Demir Celik Sanayi Ve Turizm
Ticaret A.Ş.**
Organize Sanayi Bölgesi, Sariseki
ISKENDERUN
(Turkije)

Certificaat: K49433/03
Kenmiddellijnen: 8, 10,12,14,16, 20,
25, 28, 32 en 40 mm
Leveringstoestand: staven
Productiewijze:
warmgewalst/watergekoeld

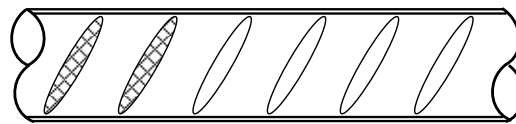

B500B

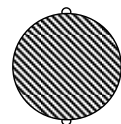

(9-16)

B500B – netten en staven

BESTA Eisen- und Stahlhandelsgesellschaft mbH
 Zur Rauhen Horst 7
 32312 Lübbecke (Duitsland)

Certificaat: K62760/01
 Kenmiddellijnen: 6, 7, 8, 9, 10, 11, 12 en 14 mm
 Leveringstoestand: netten en staven
 Productiewijze: Warmgewalst koud nagerekt

B500B

(1-21)

EDF Elbedrahtwerke Feralpi GmbH
 Gröbaer Straße 3
 01591 Riesa (Duitsland)

Certificaat: K78333/01
 Kenmiddellijnen: 6, 7, 8, 9 en 10 mm
 Leveringstoestand: netten en staven
 Productiewijze: Koud geprofileerd (gedrukt)

B500B

(1-26)

HBS Hessische Bewehrungsstahl GmbH
 Rheinstrasse 31-39
 65795 Hattersheim (Duitsland)

Certificaat: K63929/02
 Staal aanduiding : B500B
 Productiewijze : het knippen/lassen van warm gewalst watergekoeld KOMO gecertificeerd betonstaal
 Kenmiddellijnen : 6, 8, 10, 12, 14, 16, 20 en 25 mm
 Leveringstoestand : netten en staven

Staal aanduiding : B500B (WR)
 Productiewijze : het richten van KOMO gecertificeerd betonstaal
 Kenmiddellijnen : 6, 7, 8, 9, 10, 11, 12, 14 en 16 mm
 Leveringstoestand : netten en staven

Staal aanduiding : B500B (TWR)
 Productiewijze : het richten van KOMO gecertificeerd betonstaal
 Kenmiddellijnen : 6, 7, 8, 9, 10, 11, 12, 14, 16 en 20 mm
 Leveringstoestand : netten en staven

B500B

(WR)

(1-21)

(1-21)

B500B (TWR)

(1-21)

Van Merksteijn Steel Nederlands B.V.
 Bedrijvenpark Twente 237
 7602 KJ Almelo

Certificaat: K61720/01
 Kenmiddellijnen: 6, 8,10,12,14 en16 mm
 Leveringstoestand: netten en staven
 Productiewijze:
 warmgewalst/ koud nagerekt

B500B

(2-21)

Van Merksteijn Steel Nederlands B.V.
 Bedrijvenpark Twente 237
 7602 KJ Almelo

Certificaat: K97555/01
 Kenmiddellijnen: 6, 7, 8, 9, 10,12,14 en16 mm
 Leveringstoestand: netten en staven
 Productiewijze:
 koud geprofileerd (gedeukt)

B500B

of

B500B

(2-21)

Société Nouvelle SOTRALENTZ

Construction

2A, rue de Sarreguemines

CS 90027

67320 Drulingen (Frankrijk)

Certificaat: K63205/03

Kenmiddellijnen: 8, 10, 12, 14 en 16 mm

Leveringstoestand: netten en staven

Productiewijze: richten en lassen van
wapeningsnetten met gecertificeerd
betonstaal

Tevens wordt ieder gepuntlast-
wapeningsnet voorzien van tenminste één
kleefetiket met daarop vermeld:

- naam certificaathouder;
- de betonstaalaanduiding B500B;
- de code (3-76)

B500C – rollen

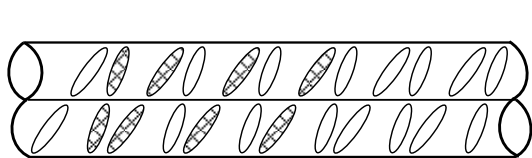
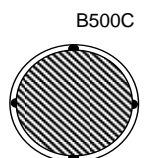
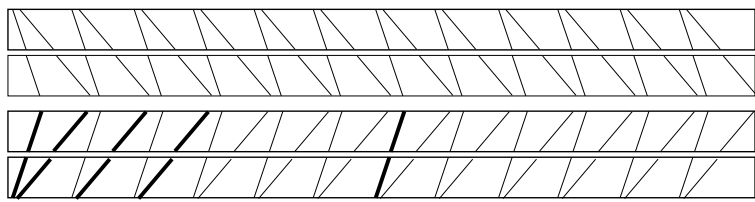
<p>Brandenburger Elektrostahlwerke GmbH Woltersdorfer Straße 40 14770 BRANDENBURG (Duitsland)</p>		<p>B500C</p> 
<p>Certificaat: K96788/01 Kenmiddellijnen: 8, 10, 12, 14 en 16 mm Leverings-toestand: rollen (compact gewikkeld) Productiewijze: warmgewalst/koud nagerekt</p>		
	<p>(1-16)</p>	

B500C - staven

Er zijn geen certificaten B500C Staven